

DAIKIN

HASZNÁLATI ÚTMUTATÓ

MODELL
MC707VM-S
MC707VM-W

DAIKIN FOTÓKATALITIKUS LÉGTISZTÍTÓ BERENDEZÉS

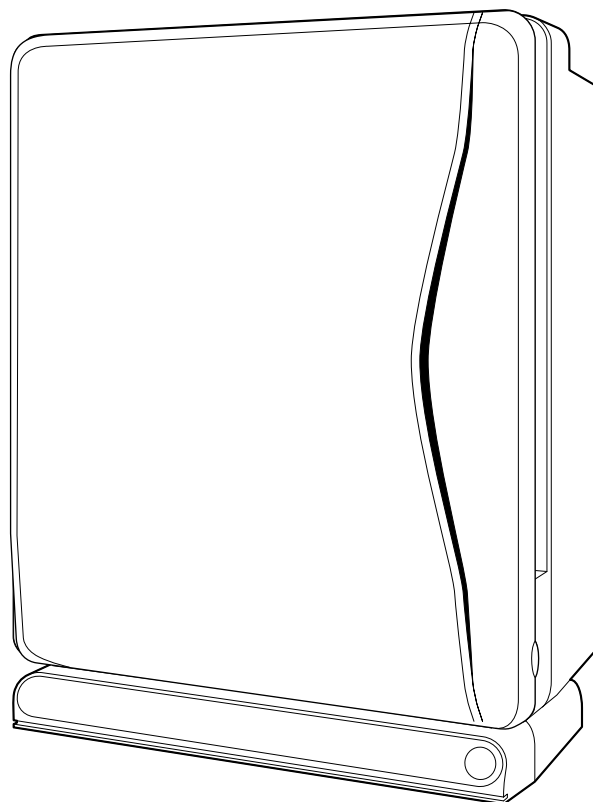

Magyar

Deutsch

Français

Nederlands

Español

Italiano

Ελληνικά

Portugues

Русский

DAIKIN INDUSTRIES, LTD.

Székhely:
Umeda Center Bldg., 2-4-12, Nakazaki-Nishi,
Kita-ku, Osaka, 530-8323 Japán

Tokiói iroda:
JR Shinagawa East Bldg., 2-18-1, Konan,
Minato-ku, Tokyo, 108-0075 Japán
<http://www.daikin.com/global/>

DAIKIN EUROPE NV

Zandvoordestraat 300, B-8400 Oostende, Belgium

Tartalom

Funkciók.....	1
Tartozék	1
A megfelelő használatra vonatkozó tippek.....	1
Részletezés.....	1
Biztonsági óvintézkedések.....	2
Az alkotóelemek neve és működése.....	3
Üzemeltetés előtti előkészületek.....	5
Kezelési tanácsok	7
Ápolás és tisztítás	8
Gyakran ismételt kérdések.....	16
Hibakeresés	16

A megfelelő használatra vonatkozó tippek

- Válasszon egy olyan helyet, ahol a levegő szobán keresztül körforgása megfelelő.
- A levegő kissé rézsútosan, jobb felé távozik a berendezésből.
- Ha ön csak a házban felgyülemelő port akarja eltávolítani, az alacsony mennyezetű szobákban felszerelt légtisztító nagyon hatásos. Ha ön csak a házban felgyülemelő cigarettafüstöt akarja eltávolítani, a magas mennyezetű szobákban felszerelt légtisztító nagyon hatásos.
- A légtisztító berendezésnek a légkondicionáló berendezés másik oldalára való elhelyezése javítani fogja a légáramlat keringési hatását (a keringő levegő hatása).
(Lásd az alábbi diagramot.)
- A légtisztítás alkalmával, a szoba szellőztetésekor beálló szobahőmérséklet-ingadozások ellenőrzés alá kerülnek.
- Kérjük, úgy válassza ki a helyet, hogy a levegő mindenhol bejusson a készülékbe.
- Olyan stabil helyre helyezze, ahol a berendezés testének lábai biztosan állnak. Ennek elmulasztása a főegység remegését okozhatja.

Funkciók

1 Erőteljes dezodorizáció

A szag eltűnése az erős dezodorizáló képességnek köszönhetően.

2 A formaldehid eltűnése

A sztatikus töltések kisütőjének állandóan erős felbontóképessége miatt a formaldehid és más molekulák gyorsan elbomlanak. (A sztatikus töltések kisütője állandóan sístereg, de ez nem egy rendellenes jelenség.)

3 A vírusok és a pollen kiszűrése

A sztatikus töltések kisütőjének energiája a fotókatalitikus titániumlemez elbontási képességét még fokozottabbá teszi. A pollen, a spórák és az atkák erőteljes kiszűrése.

4 Mi a sztatikus töltések kisütője?

Ez a szagok és a káros gáz gyors elbomlását elősegítő funkció, elbontás mely a nagysebességű oxidáló elektronok légtisztítón belüli generálása révén történik.

(Ez egy biztonságos folyamat, mert a nagysebességű elektron a rendszer belsejében generálódik és tűnik el.)

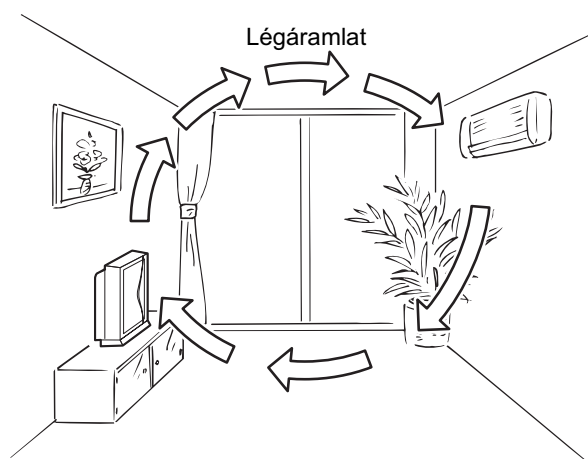

Tartozék

Igazolja, hogy az illető tartozékok rendben vannak.

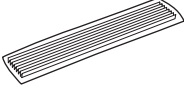
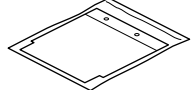
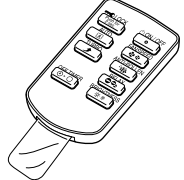
 1 szűrőlap a ház hátulsó részén, míg a 6 csereszűrőlap a szűrőtartóban található.		
Hajtogatott szűrő (7 lap)	Bio szemcsegítő szűrő (1 lap)	Infravörös távirányító (A CR2025 gombelem készlet mellékelve van)

Műszaki adatok

Modell	MC707VM-S, MC707VM-W
Áramellátási szükséglet	1ø220-240/220-230 V 50/60 Hz
Külső méretek	533×425×213
Áramfogyasztás (W)	55/55 (Turbó)
Levegőhozam (m ³ /h)	HH: Turbó 420/420 H : Nagy sebesség 285/285 M : Szabványos sebesség 180/180 L : Alacsony sebesség 120/120 LL : Csendes sebesség 60/60
A hozamnak megfelelő szobafelület	– 48m ²
Tömeg	8,7

Biztonsági óvintézkedések

- Ezt a használati útmutatót olyan helyen őrizze, ahol a kezelő könnyedén megtalálhatja.
- A berendezés elindítása előtt olvassa el figyelmesen ezt az útmutatót.
- Biztonsági megfontolásokból, a kezelőnek figyelmesen el kell olvasnia a következő biztonsági tanácsokat.
- Ez a használati útmutató a biztonsági tanácsokat FIGYELMEZTETÉS és VIGYÁZAT formában adja meg. Gondoskodjon az összes alábbi biztonsági tanács betartásáról: ezek mindegyike fontos a biztonság érdekében.

⚠ FIGYELMEZTETÉS

Ha ezeket az előírásokat nem tartja tiszteletben maradéktalanul, a berendezés kárt okozhat a személyi tulajdonban, személyes sérüléseket vagy akár halált is okozhat.

⚠ VIGYÁZAT

Ha ezeket az előírásokat nem tartja tiszteletben maradéktalanul, a berendezés apró vagy enyhe károkat okozhat a személyi tulajdonban, illetve személyes sérüléseket okozhat.



Ezt soha ne tegye.



Gondoskodjon az előírások betartásáról.



Soha ne érintse meg nedves kézzel a légtisztító berendezést (és a távirányítót).



Óvja a nedvességtől a légtisztító berendezést (és a távirányítót is).

⚠ FIGYELMEZTETÉS

- **Ha károsodott, ne használja a tápkábelt.**
A károsodott tápkábel használata rendkívül kockázatos. Ha a tápkábel károsodott, azt a gyártóval vagy egy illetékes szervizközponttal kell kicseréltetni.
Ne próbálja saját kezűleg kicserélni a tápkábelt.
- **Ne szerelje szét, ne alakítsa át, vagy ne próbálja javítani ezt a berendezést.**
Az illetéktelen módosítások tüzesetet és/vagy meghibásodást okozhatnak.
- **Ne működtesse nedves kézzel a berendezést.**
Áramütés következhet be.
- **Csak előírt áramforrásokat használjon.**
Tűz vagy áramütés következhet be.
- **Ne károsítsa meg a tápkábelt, ne hajlítsa, ne feszítse vagy ne csavarja meg a tápkábelt. Ne helyezzen nehéz tárgyakat a tápkábelre, vagy ne csipje be a tárgyak közé.**
Ha az elektromos tápkábel károsodott, tűz vagy áramütés következhet be.
- **A szűrők cseréje, a berendezés tisztítása vagy elmozdítása előtt, KAPCSOLJA KI a berendezést, és húzza ki a tápkábel csatlakozó dugaszát.**
A BÉKAPCSOLT berendezéssel történő különféle műveletek tüzeset kialakulásához és/vagy áramütéshez vezethetnek.
- **Ne használja a tápkábelt, ha az károsodott, vagy ha a csatlakozó dugasza lazán jár a csatlakozó aljzatba.**
A tápkábel rendellenes feltételek közötti használata olyan rövidzárlatokhoz vezethet, amelyek egyenes következménye az áramütés és/vagy a tüzeset keletkezése.
- **Ne használja nyirkos helyeken, vagy olyan helyeken, amelyek – mint a fürdőszobák – természetüktől függően nedvesek lehetnek.**
Ha a berendezést víz éri, ez áramütést okozhat, vagy megkárosíthatja azt.
- **Ne használja olyan helyeken, ahol gépolaj szivárog.**
Ilyen esetben a berendezés megrepedhet és áramütés vagy gyulladás veszélye áll fenn.
- **Ne nedvesítse meg a levegőkimenetet vagy a főegységet.**
Ez tüzet vagy áramütést okozhat.
- **Ne használja olyan helyiségekben ahol nagyon sok korom képződik, mint a konyha, de olyan helyiségekben se használja ahol tüzelőgáz, korrozív gáz vagy fémpor van jelen.**
Tűz vagy rendellenes működés következhet be.

⚠ VIGYÁZAT

- **Ne használja világítási felszerelések közelében (1 m-nél közelebb).**

A távirányító jelfogó képessége csökkenhet, és a szín változhat.

- **Ne használja kültérben vagy ahol közvetlen napsugaraknak van kitéve.**
A közvetlen napsugárzás gyengítheti a távirányító jelének érzékelését, és kiveheti a berendezés burkolatának a színét.
- **Ne használja hőforrások vagy hőszugárzók közelében.**
A meleg kiveheti a burkolat színét és deformálhatja azt.
- **A berendezést és a távirányítót tartsa minimum 2 m-es távolságra a világítóeszközöktől, rádióktól, sztereó berendezésektől és antennáktól.**
Ez a berendezés megzavarhatja a tévékészüléken látható képeket, és interferenciát generálhat.
A mesterséges világítás is gyengítheti a távirányító jelének érzékelését, és kiveheti a berendezés burkolatának a színét.
- **Ne használja a konyhai ventilátorok vagy a tűzhelyek páraelszívó ventilátorára helyett.**
A kedvezőtlen működési feltételek lerövidíthetik az előszűrő és a ionszűrő működési élettartamát, és a berendezés károsodásához vezethetnek.
- **Gátolja meg, hogy a berendezésbe gyúlékony anyag (hajspray, stb.), szikrák vagy pernye kerüljön.**
Ezek az anyagok tüzet okozhatnak.
- **Ne dugja be az ujját és ne dugjon idegen tárgyakat a bemeneti és a kimeneti nyílásokba.**
Áramütés vagy károsodás következhet be.
A bedugott kezét a motor elkaphatja és személyes sérülés következhet be.
- **Felügyelet nélküli kisgyerekek nem használhatják a készüléket, és a háziállatok sem kerülhetnek a közelébe.**
- **Figyelni kell a kisgyerekekre és a háziállatokra, nehogy azok játszani kezdjenek a berendezéssel.**
- **Ha olyan gyomirtószereket használ, amelyek a beltérben gázokat (füstöt) fejlesztenek, állítsa le a légtisztító működését, nehogy a berendezés valamilyen vegyszert szívjon magába.**
A vegyi összetevők felgyűlnek az egységben, és egészségi állapotától függően, ön egészségkárosító allergiás tünetekkel válaszolhat ezekre a vegyszerekre.
- **Ha légnedvesítő eszközzel együtt használja, vigyázzon, hogy a vízpára ne kerüljön az egységbe.**
A vízpára áramütést és/vagy a berendezés károsodását okozhatja.
- **Ne tömje el a bemeneti és a kimeneti nyílást.**
Az elzárt nyílások csökkenthetik a készülék légtisztító kapacitását (nem tisztul meg a szoba egész levegője) és/vagy a berendezés károsodhat.
- **Ne tegyen aranyhalas akváriumot vagy virágvázát, vagy egyéb ilyenszerű, vizet tartalmazó edényt a berendezésre vagy a berendezés közelébe.**
Ha víz kerül a berendezésbe, áramütés vagy rendellenes működés következhet be.
- **Ne törölje le benzinnel vagy oldószerral, vagy ne sprayezzen rá rovarölőszert.**
Ezek a vegyszerek megrepeszthetik a berendezést, áramütés és/vagy tüzet okozhatnak.
- **Ha az egységet hosszabb ideig nem használja, húzza ki a hálózati csatlakozó dugaszát.**
A dielektromos meghibásodás az elektromos áram szivárgásához vezethet, ez pedig áramütést és/vagy tüzesetet okozhat.
- **Ha a tápkábel dugasza be van dugva, a dugasz kihúzásakor azt, és ne a tápkábelt ragadja meg.**
Ha nem így tenne, egy olyan rövidzárlat keletkezhet, mely tüzet okozhat.
- **Eltávolított előszűrővel vagy szűrővel ne működtesse a készüléket.**
Rendellenes működés következhet be.
- **Ne üljön vagy ne álljon rá az egységre, ne rázogassa.**
Rendellenes működés következhet be.
- **Ne használja a készüléket, ha az az oldalán fekszik vagy ferdén áll.**
Rendellenes működés következhet be.
- **Ha az első egyidőben egy másik égőt is használ, aktív módon szellőztesse ki az illető övezetet.**
Ez a berendezés képtelen a szénmonoxid eltávolítására.
Ha a szellőztetés nem megfelelő, szénmonoxid-mérgezés következhet be.

A cigarettázáskor felszabaduló mérgező anyagokat (szén-monoxid) nem lehet eltávolítani.

Az alkotóelemek neve és működése

■ A főegység

Elől

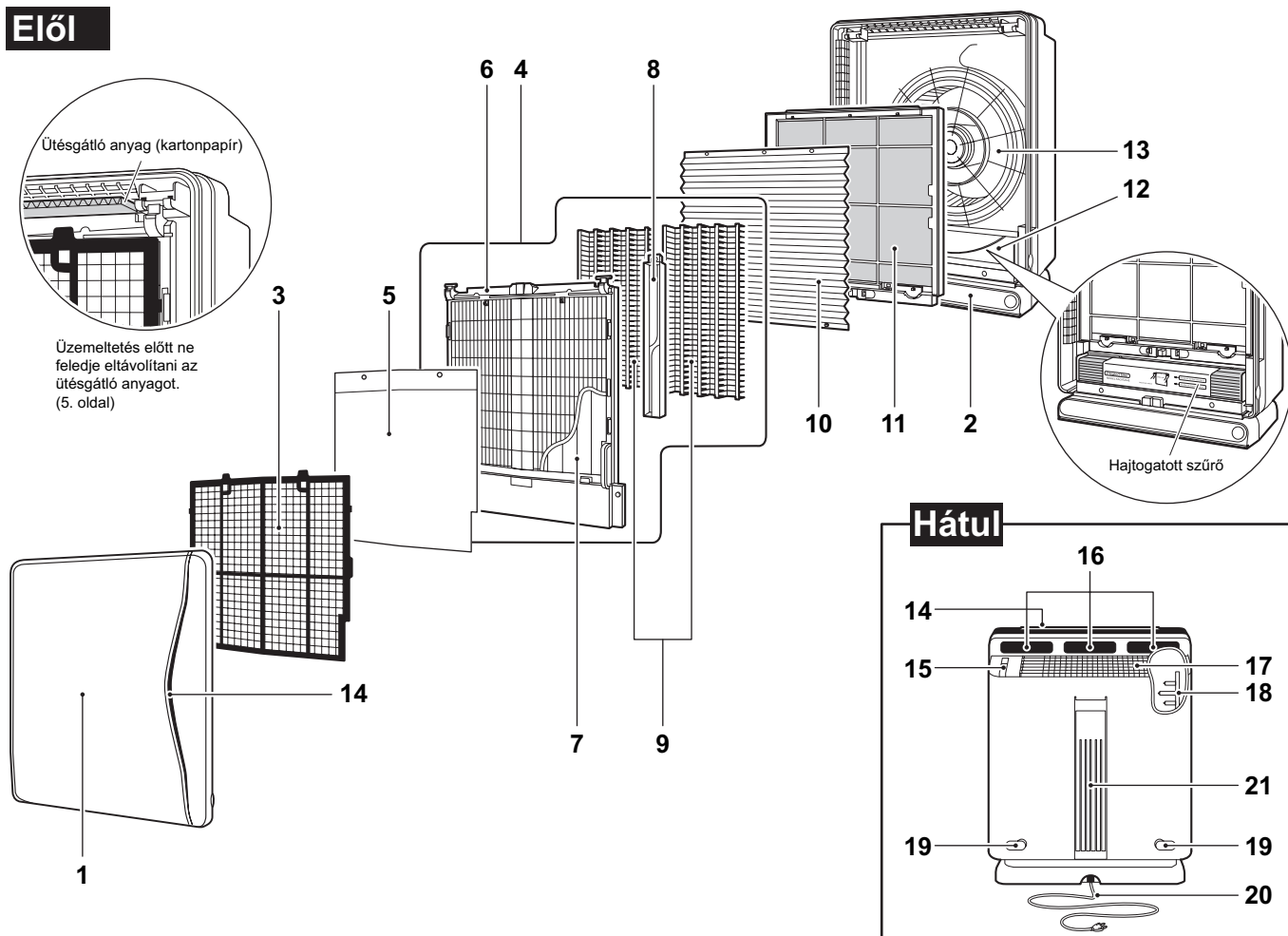

1 Előlap

2 A főegység kijelzője (4. oldal)

Ismerteti a működési állapotot.

3 Előszűrő (zöld)

Eltávolítja a viszonylag nagy anyagszemcséket és a port.

4 Plazma ionizáló

5 Bio szemcsegátló szűrő (fehér)

Megszűri a vírusokat.

6 Ionizáló keret

7 Ionizált huzal

Azok a kisméretű porszemcsék, amelyeket az előszűrő nem fog fel, pozitív töltést kapnak, és így a negatívan feltöltött hajtogatott szűrő könnyebben felfogja őket.

8 A sztatikus töltések kisütője

9 A szemközti póluslemez

10 Hajtogatott szűrő (előli: fehér, fekete: kék)

A porszemeket a sztatikus elektromosság elve révén fogja fel.

11 Dezodorizáló katalizátor (fekete)

Felszívja és lebontja azokat a káros elemeket, amelyeket nem lehet eltávolítani mielőtt a levegőt visszafújnak a szobába.

Megjegyzés: nem lehet vízzel lemosni.

12 Szűrőtartó

Hat hajtogatott csereszűrő van mellékelve.

13 Szellőztető ventilátor

14 Levegőbemenet

15 A távirányítót tároló nyílása

Tárolja a tartozéknak számító távirányítót.

16 Fogantyú

A főegység elköltöztetésekor használandó.

17 Levegőkimenet

18 A negatív ionizálás részegysége

Negatív ionokat generál. Leköti az adott szobában található pozitív töltésű káros anyagokat, semlegesítve és átalakítva őket.

- Ha a káros anyagokra sztatikus elektromosságot alkalmaznak, az így generált negatív ionok száma ideiglenesen csökken.

19 A tápkábel akasztó horga

A főegység tárolásakor felcsévéli a tápkábelt.

Működés közben ne csévélje fel a tápkábelt.

20 Tápkábel

21 Fali akasztó

■ A főegység kijelzője

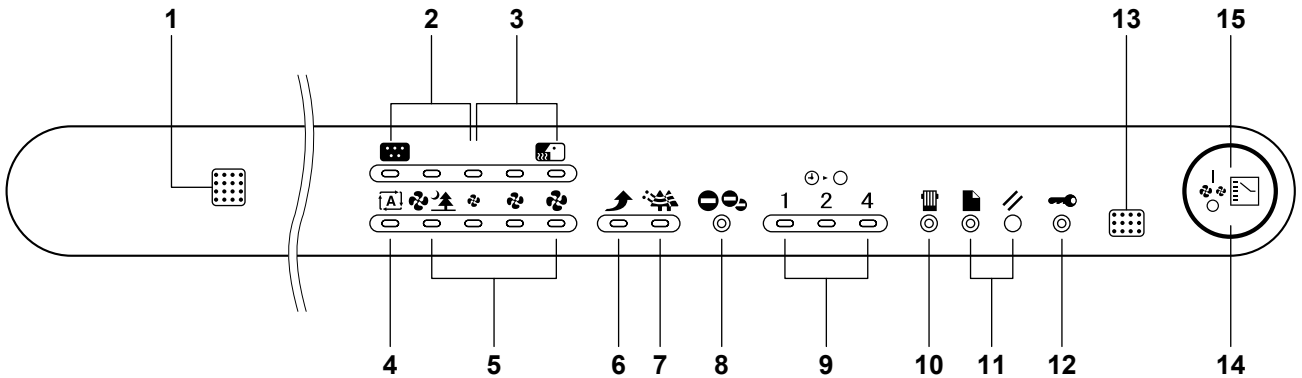

1 A porérzékelő levegőbemenete

A levegő itt megy be, és a porérzékelő itt érzékeli a levegő szennyezettségi fokát.

2 Tisztasági monitor (Por)

Érzékeli a levegő szennyezettségét és kijelzi az eredményeket.

Por	Jelző	Kikapcsolás	Bekapcsolás
Alacsony			Zöld
			Zöld
	Piros	Sárga	Zöld
Magas			Zöld

- A következő esetben csak a zöld lámpa kapcsolódik be az első 7 másodpercben, függetlenül a levegő szennyezettségétől.
- Az előlap és a plazma ionizáló beállítása után közvetlenül működik
- A csatlakozó dugasz beillesztése után közvetlenül működik
- Ön változtathat a porérzékelő lámpa érzékenységének a beállításán.

3 Tisztasági monitor (Szag)

Felismeri a szagokban beállt változásokat és kijelzi az eredményeket.

Szag	Jelző	Kikapcsolás	Bekapcsolás
Gyenge	Zöld		
	Zöld	Sárga	
	Zöld	Sárga	Piros
Erős			

- Reagál a hirtelen hőmérséklet-/nedvességváltozásokra, és szagtalan gáz (szénmonoxid) fordulhat elő.
- Az olyan egyenletes esetekben, amelyekben a szag erőssége nem változik, előfordulhat, hogy semmilyen reagálás nem lesz.
- Előfordulhat, hogy semmilyen reagálás nem lesz a háziállatok vagy a fohagyyma szagára.
- Az emberek szagérzékelése eltérő, ezért lehet, hogy ön akkor sem fog semmilyen szagot érezni, amikor a lámpa zöld.
- A következő esetben csak a zöld lámpa kapcsolódik be az első 1 percben, és ez az állapot a szagérzékelő hivatkozási értékének tekinthető.
 - Az előlap és a plazma ionizáló beállítása után közvetlenül működik
 - A csatlakozó dugasz beillesztése után közvetlenül működik

4 Automatikus működésjelző (sárga)

Az automatikus működés közben világít.

5 A levegőhozam jelzője (zöld) (7. oldal)

A beállított levegőhozam beállításakor világít. (Automatikus vagy kézi működés közben a levegőtérfogat lámpája be van kapcsolva.)

6 A turbó üzemmód jelzője (zöld) (7. oldal)

Turbó üzemmódban világít.

7 A pollengátló üzemmód jelzője (zöld) (7. oldal)

Pollen üzemmódban világít.

8 A negatív üzemmód jelzője (zöld) (7. oldal)

A negatív ionképzés közben jelez.

9 Az időzítő beállításának jelzője KIKAPCSOLVA (sárga)

Jelzi az időzítő KIKAPCSOLÁSÁNAK az időpontját. A beállítás után jelzi a hátramaradó időt.

10 Tisztaságjelző (piros) (11. és 12. oldal)

A plazma ionizáló tisztítási idejének eljövetelekor a lámpa villogni fog.

11 Cserejelző (piros)/Visszaállítás gomb

Amikor eljön a hajtogatott szűrő kicserélésének az időpontja, a lámpa bekapcsolódik, majd a bekapcsolódástól eltelt bizonyos idő után villogni fog.

* A csere végrehajtása után nyomja meg a visszaállítás gombot. (10. oldal)

12 A lezárási lámpa (7. oldal)

Lezárásközben világít.

13 A szagérzékelő levegőbemenete

A levegő itt megy be, és a szagérzékelő itt érzékeli a szag állapotát.

14 Vevőkészülék

Fogadja a távirányító jeleit.

15 Működési kapcsoló/leállító gomb

E gomb minden egyes megnyomása után a működési üzemmód az alábbi módon változik.

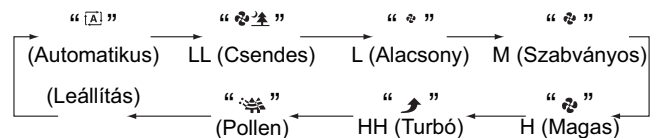

* Automatikus működés közben, a pillanatnyi levegőhozam jelzője is világítani fog.

Üzemeltetés előtti előkészületek

■ A távirányító beállítása

1. A távirányító előkészítése

- A távirányítóba már előzőleg be vannak helyezve az elemek, de ennek ellenére előkészítetlenül nem lehet használni. A távirányítót csak az elemeket burkoló védőfólia eltávolítása után lehet használni.

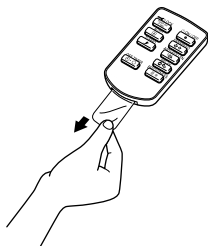

2. A távirányító tárolása

- Ha a távirányítót nem szándékszik használni, azt a távirányító tárolására szolgáló nyílásban tárolhatja.

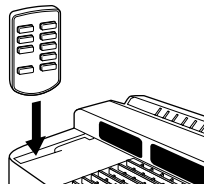

3. A távirányító használata

- Írnyítsa a távirányító jeltovábbítóját a főegység vevőkészüléke felé. Ha a jel útjában egy olyan akadály van, mint egy függöny, a távirányító nem fog működni.
- A távirányító maximális hatótávolsága 6 m.

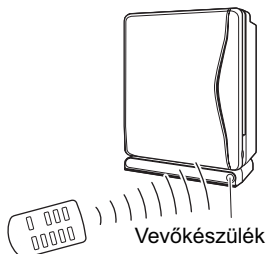

4. Elemcsere

- A kinyitáshoz, csúsztassa a távirányító hátoldalán levő fedelet a nyíl irányában.
- A benti elemet CR2025-ös elemre cserélje. (Gondoskodjon arról, hogy az elem + oldala a fedél felé nézzen, az ábrán látható módon.)
- Csukja vissza a fedelet az eredeti helyzetébe.

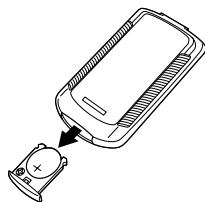

MEGJEGYZÉS

- Az elemeket olyan helyen tárolja, ahol a csecsemők és a kisgyerekek nem férhetnek hozzájuk. Ha az elem véletlenül lenyelődik, haladéktalanul forduljon orvoshoz.
- Az elemek eldobásakor, ragassza le ragasztószalaggal az elemek pólusait. Ha eltérő típusú elemeket kevernek össze, hőfejlődés, robbanás vagy öngyulladás történhet.

FIGYELEM

Elem

- A mellékelt gombelem elő van készítve az első használatra. Ezek az elemek a légtisztító gyártási dátuma után 1 évvel elhasználódnak.
- Az elemek cseréje 1 évre az üzembe helyezés utánra van kitzúve, de ha az újak átvétele lehetetlen, cserélje új CR2025 gombelemekre a régiéket.
- Azt a gombelemet, mely az „ajánlott használati időtartamhoz” közelít, lehet, hogy a közeljövőben ki kell cserélni.
- Az elemek szivárgása és az esetleges robbanás miatt bekövetkező meghibásodások vagy sérülések elkerülése végett, ha az egységet hosszabb ideig nem szándékszik használni, gondoskodjon a gombelem eltávolításáról a távirányítóból.

Távirányító

- Ne dobja vagy ne tegye vízbe a távirányítót. (Megkárosodhat.)
- Ne nyomja a távirányító gombjait éles, hegyes tárgyakkal. (Megkárosodhat.)
- Ha az illető szobában fluoreszkáló lámpa (inverteres fluoreszkáló lámpák) vannak, a távirányító jele nehezebben érzékelődhet. Ilyen esetekben, kérjen tanácsot a forgalmazójától.
- Ha más elektromos készülékek is távirányítóval működnek, vagy válassza le őket a távirányítós működésről, vagy tanácskozzon a forgalmazóval.

■ A hajtogatott szűrő felszerelése

⚠ FIGYELMEZTETÉS

A szűrőt csak akkor szerelje fel, ha a hálózati csatlakozó dugasz nincs bedugva.

⚠ VIGYÁZAT

- Az egységet előszűrővel kell működtetni. Ha mindezek nincsenek felszerelve, meghibásodás következhet be.

1. Távolítsa el az előlapot.

- Dugja az ujjait az egység alján lévő rovátkákba, és az előlap alját fogva, húzza felfelé.

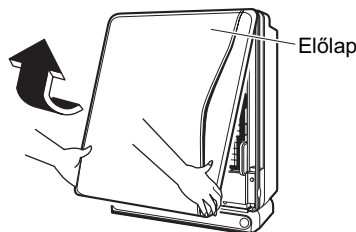

⚠ VIGYÁZAT

- Mindezt csakis az egység hálózati csatlakozó dugaszának bedugása előtt tegye.
- Az egység elindítása előtt mindig szerelje fel a hajtogatott szűrőt.

2. Távolítsa el az ütésgátló anyagot, majd távolítsa el a plazma ionizálót is.

- Távolítsa el az ütésgátló anyagot.

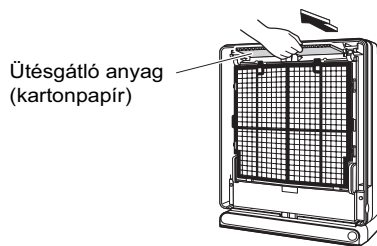

- A fogantyút fogva, emelje fel ön felé, és akassza le a 2 felső horogról.

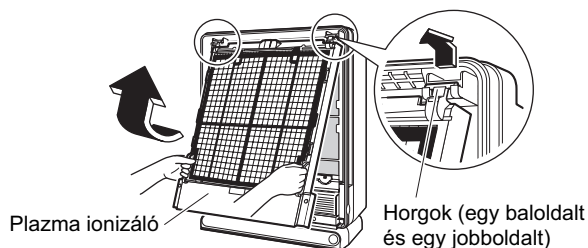

3. A hajtogatott szűrő felszerelése.

- Vegye ki a zacskóból a hajtogatott szűrőt.

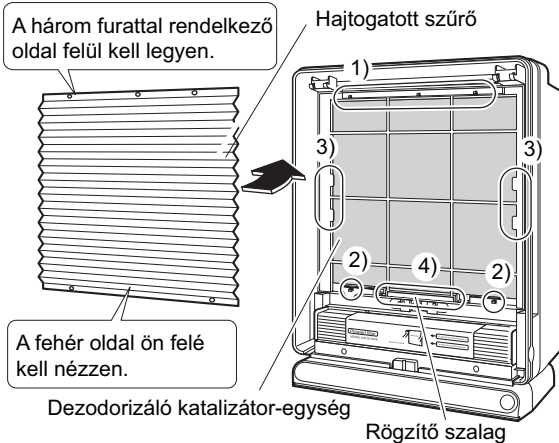

- Akassza rá a felső és az alsó, a baloldali és a jobboldali horgokra, majd rögzítse a ragasztószalaggal.

1) Akassza a hajtogatott szűrő furataiba a dezodorizáló katalitikus egység felső 3 fülét.

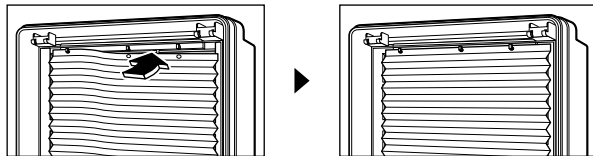

2) A hajtogatott szűrő furatait akassza az alsó horgokra. (2 helyen)

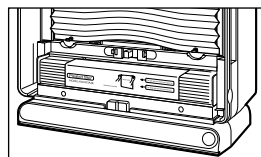

3) A hajtogatott szűrőt akassza rá a baloldali és jobboldali horgokra.

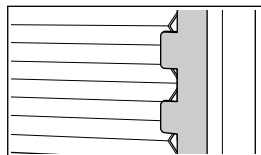

4) A hajtogatott szűrőt rögzítse a ragasztószalaggal.

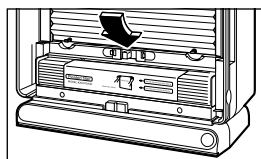

4. Szerelje az eredeti helyére a plazma ionizálót.

- A fogantyútól fogva akassza a 2 felső horogra, majd nyomja be.
- Teljesen nyomja be a plazma ionizálót.

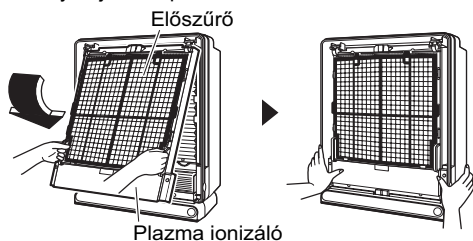

MEGJEGYZÉS

- Az egységet csak beszerelt előszűrővel és hajtogatott szűrővel szabad üzemeltetni. Ha ezek nincsenek beszerelve, a berendezés működtetése annak meghibásodását okozhatja.
- Ha a hajtogatott szűrő elülső oldala és a kék oldalai fel vannak cserélve, az egység teljesítménye csökken.

■ A bio szemcsegátló szűrő felszerelése

1. Az előszűrő eltávolítása.

- Az eltávolítás érdekében, fogja meg az előszűrő tetején lévő fület és húzza ki elől.

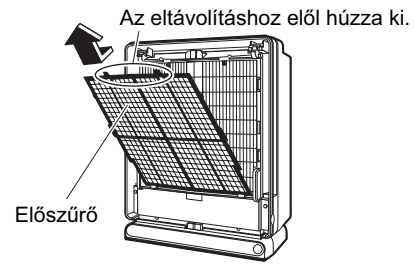

2. A bio szemcsegátló szűrő felszerelése

- Akassza a bio szemcsegátló szűrő furatait (2 hely) a plazma ionizáló horgaira (2 hely).

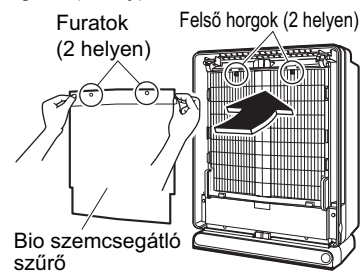

3. Az előszűrő visszahelyezése.

- Az előszűrő alsó részét akassza a plazma ionizáló alsó horgaira (2 hely), majd akassza a baloldali és a jobboldali horgokra (4 hely).

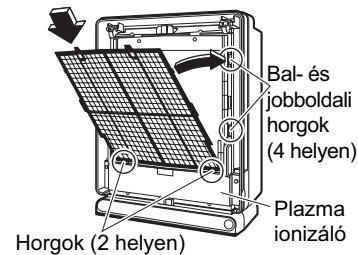

4. Helyezze vissza az előlapot.

- Az előlap felső horgait (3 hely) akassza a főegység rovátkáiba, majd csukja be az előlapot.

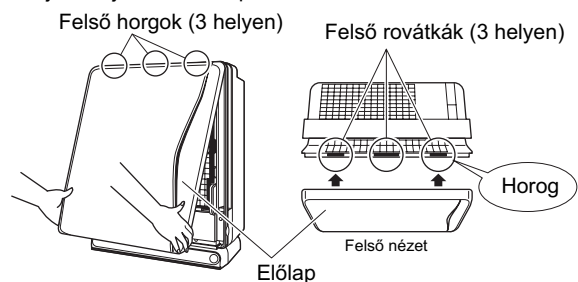

MEGJEGYZÉS

- Jól csukja be az előlapot. Ha nem így tesz, aktiválódik a biztonsági kapcsoló és a készülék működése leáll.

FIGYELEM

- A bio szemcsegátló szűrő a vírusok eltávolításának felgyorsítására szolgáló szűrő. Főleg télen használja, mert akkor a levegő száraz, és a vírusok könnyebben szaporodnak. Cseréje és tárolás (9. oldal)
- * A felszerelt tartozéktól függetlenül, a légtisztító hatás mindig megmarad.

Üzemeltetés előtti előkészületek

A főegység telepítése

A megfelelő teljesítmény biztosítása érdekében, a főegység telepítésekor tartsa tiszteletben a következő előírásokat.

(Ha asztalra szereli)

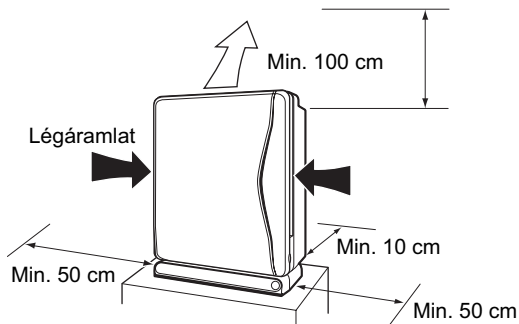

FIGYELEM

- Ha a berendezést az alábbi feltételek figyelmen kívül hagyásával működtetik, rendellenes működés következhet be.
- Szobahőmérséklet 0-32°C
- Beltéri nedvesség: 80% vagy ennél kevesebb

Kezelési tanácsok

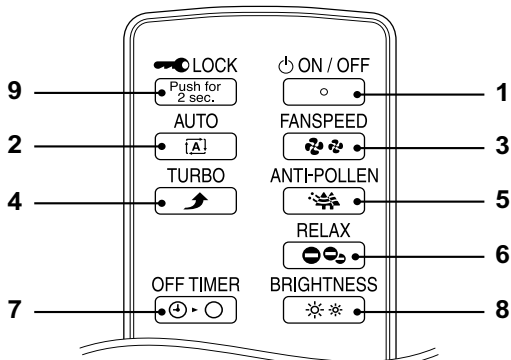

1 Üzemeltetés

Nyomja meg az [ON/OFF] (Be-/Kikapcsolás) gombot. E gomb újabb megnyomása leállítja a berendezést.

2 Ha automatikusan akar átkapcsolni a levegőhozamra

Nyomja meg az "AI" [AUTO] (Automatikus) gombot.

- A levegő hozamát automatikusan a következő opciókra állítja: "LL" (Csendes), "L" (Alacsony), "M" (Szabványos), "H" (Magas) opciók, amelyekkel a berendezés válaszol a levegő szennyezettségi fokára.

3 Ha kézileg akar átkapcsolni a levegőhozamra

Nyomja meg az "FANSPEED" [FANSPEED] (A ventilátor sebessége) gombot.

A léghozam gombjának minden egyes megnyomása az alábbi levegőhozam értékek megjelenésével jár, így e gomb segítségével ön kiválaszthatja a kívánt léghozam értéket.

"LL" (Csendes) → "L" (Alacsony) → "M" (Szabványos) → "H" (Magas)

- Az "LL" (Csendes) beállítás nagyon alacsony léghozamot jelent, és alváskor remekül megfelel.
- Az "LL" (Csendes) beállítás után a légtisztítás teljesítménye csökken, mert a légtisztítási művelet alacsony léghozam mellett történik.

4 Ha a levegőt gyorsan akarja megtisztítani

Nyomja meg a "TURBO" [TURBO] (Turbó) gombot.

- Nagyobb léghozammal gyorsabb légtisztítás vihető végbe.
- Ez a legmegfelelőbb a légtisztítási művelet számára.

5 Amikor pollent akar eltávolítani

Nyomja meg az "ANTI-POLLEN" [ANTI-POLLEN] (Pollengátlás) gombot.

- A léghozam sebességének ötpercenkénti átkapcsolása az "M" (Szabványos) és az "L" (Alacsony) sebességek között azt eredményezi, hogy a pollenszemcsék még azelőtt beszívódnak, mielőtt a padlóra esnének.

6 Amikor eltávolítja a negatív ionokat

Nyomja meg a "RELAX" [RELAX] (Lazítás) gombot.

E gomb újabb megnyomása visszavonja a parancsot.

- Negatív ionokat generál.

7 Amikor egy időpontot akar beállítani a légtisztítási művelet leállításához

Nyomja meg az "OFF TIMER" [OFF TIMER] (Az időzítő kikapcsolása) gombot.

- A gomb minden egyes megnyomása az időzítő beállítását az alábbi módon változtatja. A hátramaradt időtartam az „OFF timer setting indicator” (Az időzítő KIKAPCSOLÁSI beállításának jelzője) kijelzőn jelenik meg.

"1" (1 óra) → "2" (2 óra) → "4" (4 óra) → (Visszavonás)

- A beállított időtartam elérésekor a működés automatikusan leáll.
- Az időzítő működése közben megnyomott gombbal a beállított időtartam módosítható.

8 Amikor módosítani akarja a működésjelző lámpa fényerejét és tisztítani akarja a monitorokat

Nyomja meg a "BRIGHTNESS" [BRIGHTNESS] (Fényerő) gombot.

- A gomb minden egyes megnyomása a kijelző beállításait az alábbi módon változtatja.

(Sötét) → (Kikapcsolás) → (Szabványos)

9 Amikor meg akarja előzni a helytelen működést

Nyomja 2 másodpercen át a "LOCK" [LOCK] (Lezárás) gombot.

A gomb újabb 2 másodperces megnyomása visszavonja a műveletet.

- A "LOCK" [LOCK] (Lezárás) gombot és a távirányító gombjait kivéve, ez a funkció lezárja a főegység összes gombjának a működését.
- Ezzel megelőzhetővé válik, hogy a gyerekek helytelenül kezeljék az egységet.
- Ha a gyerekszár aktiválását meg akarja szüntetni és a távirányító nincs a kezében, húzza ki a készülék hálózati csatlakozó dugaszát, majd dugja vissza. E művelet után az egység újra működtethető.

Amikor a berendezést a főegységen lévő gomb használatával akarja működtetni

Ha a távirányító nincs kéznél, a főegységen lévő "Operation Switch/Stop" (Üzemeltetési kapcsoló/Leállítás) gombot is felhasználhatja a berendezés működtetéséhez. (4. oldal)

MEGJEGYZÉS

- A főegység 3 másodpercig nem működik, miután az előlap vagy a plazma ionizáló be volt állítva, vagy miután a hálózati csatlakozó dugasz be volt dugva, és ez nem függ a "ON/OFF" távirányító gombjának megnyomásától.
- Ha a berendezés működése közben az előlapot kinyitják, biztonsági okokból a berendezés működése leáll.
- Amikor működés közben helytelen művelet kezdeményeznek Ha a főegység kijelzője rendellenesen működik, vagy a távirányító működése villámlás vagy rádióközvetítés miatt le van tiltva, húzza ki a berendezés hálózati csatlakozó dugaszát, majd 3 másodperc múlva dugja vissza.

Ápolás és tisztítás

■ Tisztítási diagram

Tisztításkor az egyes alkotóelemeket a megszabott sorrendben távolítsa el.

Az egyes alkotóelemek visszahelyezését fordított sorrendben végezze.

⚠ VIGYÁZAT

- Tisztítás előtt állítsa le a berendezés működését, és húzza ki a hálózati csatlakozó dugaszt.

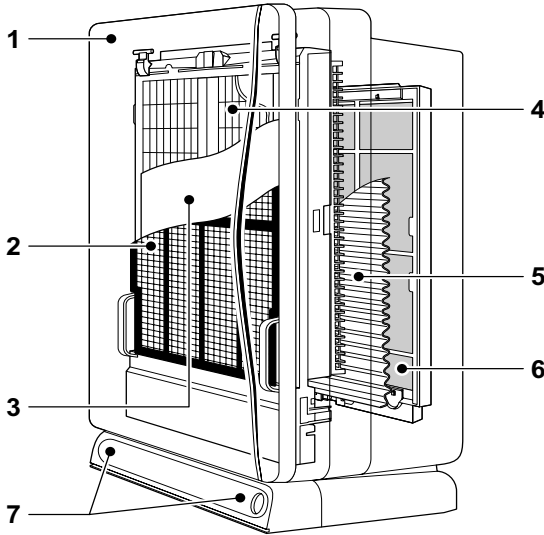

- 1 Előlap (8. oldal)**
Ha beszennyeződött, **törölje le**
- 2 Előszűrő (9. oldal)**
Minden két hétben egyszer, **tisztítsa meg**
- 3 Bio szemcsegátló szűrő (9. oldal)**
1 évvel a kinyitás után, **cserélje ki**
Nem mosható
- 4 Plazma ionizáló (11. és 12. oldal)**
Ha a tisztításjelző villog, tisztítsa meg a következőket:
 - A szemközti póluslemezt **áztassa le**
 - A sztatikus töltések kisütőjét **áztassa le**
 - A ionizáló keretet (ionizált huzalt) **áztassa le**
- 5 Hajtogatott szűrő (10. oldal)**
Ha a kicserélés jelképe bekapcsol vagy villog, **cserélje ki a következőket:**
- 6 Dezodorizáló katalitikus egység (15. oldal)**
Ha szennyezetté vált, anélkül, hogy kivenné a főegységből, **porszívózza ki**
Nem mosható
- 7 A por-/szagérzékelő levegőbemenete (8. oldal)**
Ha el van tömődve, **porszívózza ki**

⚠ FIGYELMEZTETÉS

Karbantartás előtt le kell állítani a berendezés működését és a hálózati csatlakozó dugaszt ki kell húzni a hálózati csatlakozó aljzatból. Áramütés vagy sérülés következhet be.

⚠ VIGYÁZAT

A főegység nem mosható vízzel.
Ha víz kerül a berendezésbe, áramütés vagy meghibásodás következhet be.



■ A por-/szagérzékelő levegőbemenetének tisztítása

- Tisztítsa meg a por-/szagérzékelő levegőbemenetébe szorult port.
- A tisztításhoz használja a porszívó keskeny fúvókáját.

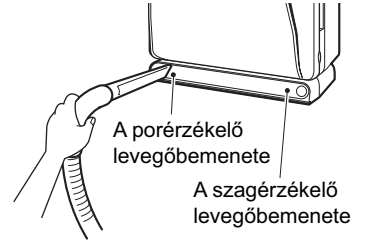

■ Az előlap tisztítása

- A szennyezést egy kissé megnedvesített ronggyal vagy textíliával törölje le.
- Amennyiben makacs szennyeződésről van szó, azt enyhe mosószerbe mártott ronggyal törölje le.

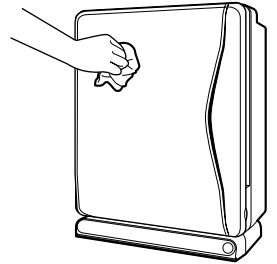

⚠ VIGYÁZAT

- Ne használjon durva szivacsot. A termék megkarcolódhat.

⚠ FIGYELMEZTETÉS

- Ne használjon benzint, oldószert, súrolóport, kerozént vagy alkoholt. Repedés, áramütés vagy tűz keletkezhet.
- Ne öblítse le vízzel a főegységet. Áramütés, tűz vagy meghibásodás következhet be.

■ FIGYELEM

- **Vigyázzon, hogy ne karcolja meg a levett előlap elülső oldalát vagy ne károsítsa meg a hátsó nyúlványait.** Abban az esetben, amikor az előlap ki van nyitva, a hátsó nyúlványok az áramellátást KIKAPCSOLÓ biztonsági kapcsolóként működnek. Ha ezek károsodnak, a berendezés nem működik.

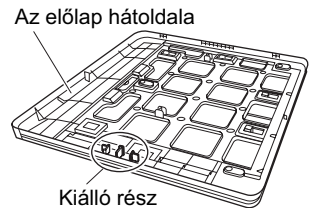

■ MEGJEGYZÉS

Ha az előlap nincs megfelelően feltéve a főegységre, a berendezés nem működik.

⚠ FIGYELMEZTETÉS

- Ne érintse meg a főegység alján levő nyílás aljának hátulján levő biztonsági kapcsolót. Áramütés következhet be.

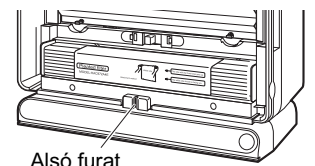

Ápolás és tisztítás

■ Az előszűrő tisztítása.

Mi az előszűrő minden két hétben egyszer történő tisztítását javasoljuk.

1. Távolítsa el az előlapot.

- Dugja a főegység alján levő mélyedésbe az ujját, ragadja meg az előlap alját, és húzza felfelé.

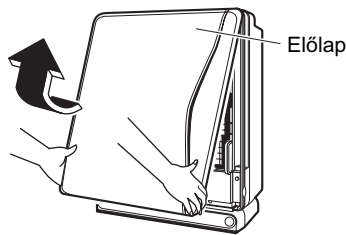

2. Az előszűrő eltávolítása.

- Az eltávolítás érdekében, fogja meg az előszűrő tetején lévő fület, és húzza ki elől a szűrőt.

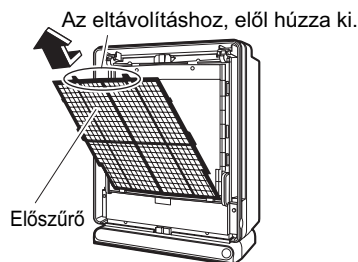

3. Az előszűrő tisztítása.

- Miután a port egy porszívóval eltávolította, tisztítsa meg vízzel.
- Amennyiben az előszűrő nagyon szennyezett, tisztításához használjon egy puha kefét és egy semleges tisztítószer, majd az árnyékban jól szárítsa meg.

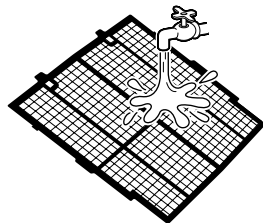

MEGJEGYZÉS

- Ha a tisztítás után cseppek maradnak, a "Tisztításjelző" villogni kezdhet.

4. Szerelje vissza az eredeti helyére az előszűrőt.

- Az előszűrő alsó részét akassza a plazma ionizáló alsó horgaira (2 hely), majd akassza a baloldali és a jobboldali horgokra (4 hely).

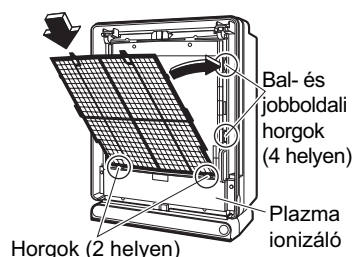

5. Helyezze vissza az előlapot.

- Az előlap felső horgait (3 hely) akassza a főegység rovátkáiba, majd csukja be az előlapot.

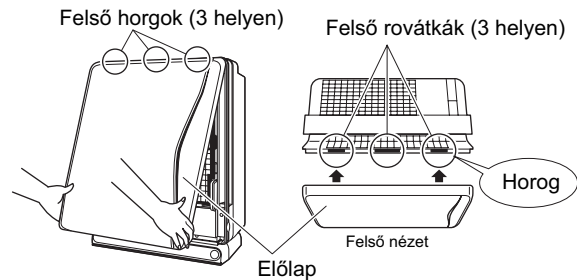

MEGJEGYZÉS

- Jól csukja be az előlapot. Ha nem így tesz, aktiválódik a biztonsági kapcsoló és a készülék működése leáll.

VIGYÁZAT

- A készüléket soha se szárítsa a napon.
- Soha ne tisztítsa 50°C-nál melegebb vízzel.
- Ne égesse meg.
A termék színe módosulhat, a termék deformálódhat, és a főegység használhatatlanná válhat.

■ A bio szemcsegátló szűrő cseréje (A bio szemcsegátló szűrőt hozzávetőleg évente egyszer kell kicserélni.)

1. Távolítsa el az előlapot. (Lásd a baloldali ábrát.)

2. Távolítsa el az előszűrőt. (Lásd a baloldali ábrát.)

3. A régi bio szemcsegátló szűrőt cserélje ki egy újra.

- Az elhasznált bio szemcsegátló szűrőt a plazma ionizáló tetején található horgokról (2 helyen) kell leakasztani.
- Akassza az új bio szemcsegátló szűrő furatait a plazma ionizáló tetején található horgokra (2 hely).

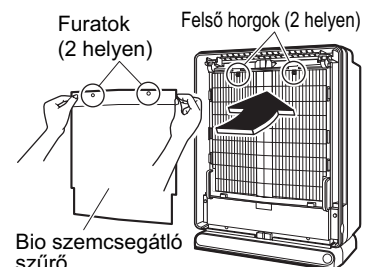

4. Szerelje vissza az eredeti helyére az előszűrőt.

(Lásd a baloldali ábrát.)

5. Helyezze vissza az előlapot. (Lásd a baloldali ábrát.)

MEGJEGYZÉS

A bio szemcsegátló szűrő cseréje

- A bio szemcsegátló szűrő kicserélése érdekében, forduljon a forgalmazójához.
- A bio szemcsegátló szűrő élettartama hozzávetőleg 1 év a kinyitás után.
- Ha a bio szemcsegátló szűrőt hosszabb ideig nem szándékszik használni, azt napsugaraktól védve, kinyitás nélkül tárolja.

■ A hajtogatott szűrő cseréje

(Ha a főegységen lévő „cserejelző” bekapcsol vagy villog, cserélje ki a hajtogatott szűrőt.)

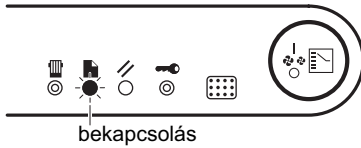

1. Távolítsa el az előlapot. (9. oldal)

2. Távolítsa el a plazma ionizálót.

- A fogantyút fogva, emelje fel ön felé, és akassza le a 2 felső horgokról.

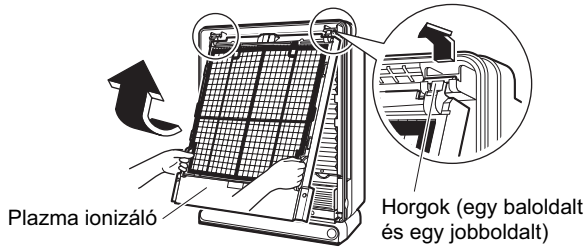

3. A régi hajtogatott szűrőt cserélje ki egy újra.

- 1) Távolítsa az elhasznált hajtogatott szűrőt.
 - Távolítsa el a hajtogatott szűrőt a dezodorizáló katalitikus egység alján található ragasztószalagról, majd akassza ki a horgokat. (3 hely a tetején és 2 hely az alján).

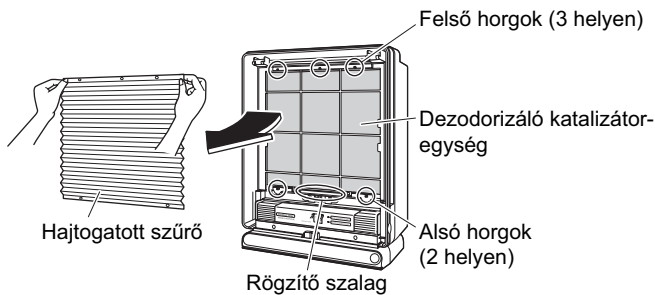

- 2) A tartalék szűrők közül vegyen ki egy új hajtogatott szűrőt (1 lap), majd akassza a dezodorizáló katalitikus egységre.
 - Akassza rá a felső és az alsó, a baloldali és a jobboldali horgokra, majd rögzítse a ragasztószalaggal.
- 3) Akassza a hajtogatott szűrő furataiba a dezodorizáló katalitikus egység felső 3 fülét.

A három furattal rendelkező oldal felül kell legyen.

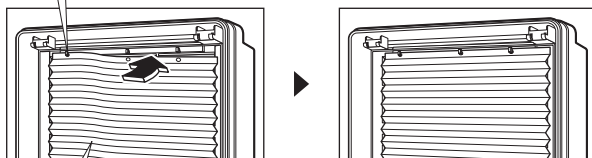

A fehér oldal ön felé kell nézzen.

- 4) A hajtogatott szűrő furatait akassza az alsó horgokra. (2 helyen)

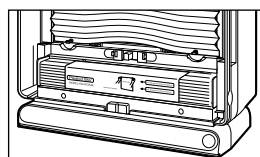

- 5) A hajtogatott szűrőt akassza rá a baloldali és jobboldali horgokra.

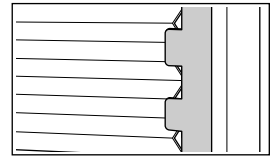

- 6) Rögzítse a ragasztószalaggal a hajtogatott szűrőt.

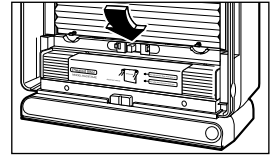

4. Helyezze vissza az előlapra a plazma ionizálót. (6. oldal)

5. Dugja be a hálózati csatlakozó dugaszt.

6. Nyomja meg a főegység kijelzőjén található Visszaállítás (Reset) gombot.

A csere szükségességét jelző jelkép kikapcsolásához, nyomja meg a Reset (Visszaállítás) gombot egy hegyes tárggyal, például egy fogpiszkálóval. (Hangjelzést fog adni.)

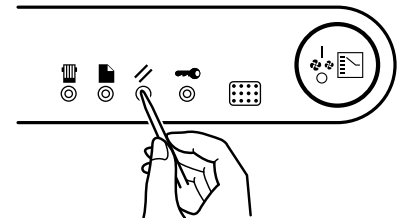

■ MEGJEGYZÉS

A hajtogatott szűrő cseréje

- A hajtogatott szűrő kicserélése érdekében, forduljon a forgalmazójához.
- A hajtogatott szűrőt csak a csere jelkép bekapcsolódásakor vagy villogásakor kell kicserélni. A csere jelkép bekapcsolódásakor feltétlenül cserélje ki a szűrőt, még akkor is, ha nem szennyezett.
 - * A látszólagos szennyeződés nincs egyenes arányban a szűrő teljesítményével.
- A hajtogatott szűrő kicserélési időpontja a használat intenzitásától és a berendezés felszerelésének a helyétől függ. Olyan lakásban ahol naponta 10 cigarettát szívnak el, a csere jelkép a berendezés egy évi használata után kapcsol be. (Ha a szűrőt erősen szennyezett levegőjű helyiségben használják, a csereidőszak lerövidül.)

■ Távolítsa el a plazma ionizálót.

⚠ VIGYÁZAT

- Tisztításkor vigyázzon nehogy elvágja a kezét a ionizáló huzalban. (A gumikesztyűk viselete nagyobb biztonságot nyújt.)

1. Távolítsa el az előlapot.

- Dugja a főegység alján levő mélyedésbe az ujját, ragadja meg az előlap alját, és húzza felfelé.

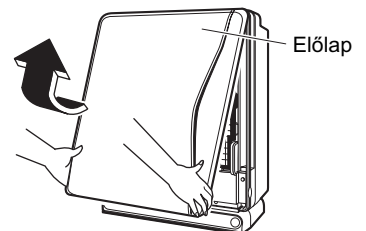

2. Távolítsa el az előszűrőt.

(9. oldal)

Ápolás és tisztítás

3. A bio szemcsegátló szűrő eltávolítása

- Az elhasználódott bio szemcsegátló szűrőt a plazma ionizáló tetején található horgokról (2 helyen) kell leakasztani.

Felső horgok (2 helyen)

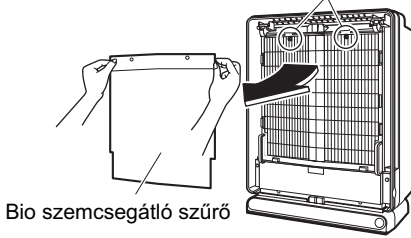

4. Távolítsa el a plazma ionizálót.

- A fogantyút fogva, emelje fel ön felé, és akassza le a 2 felső horogról.

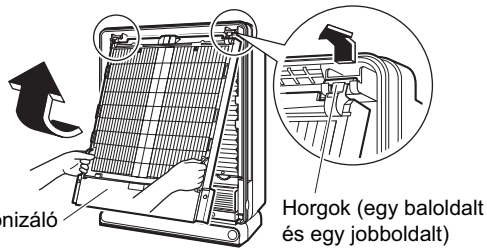

5. Távolítsa el a plazma ionizáló hátoldalán lévő szemközti póluslemezeket.

- Nyissa ki a ionizáló keretet a forgóbütyök segítségével, az eltávolításhoz pedig emelje fel a szemközti póluslemezt.

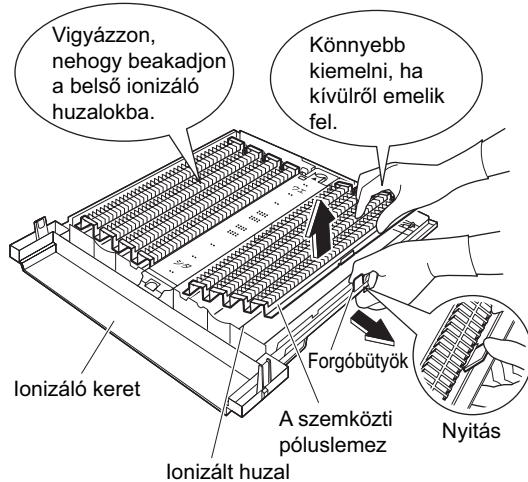

6. Távolítsa el a sztatikus töltések kisütőjét.

- Dugja be az ujját a tetőn levő nyílásba (a ▲ jelzésű nyílás), majd finoman húzza fel a sztatikus töltések kisütőjét.

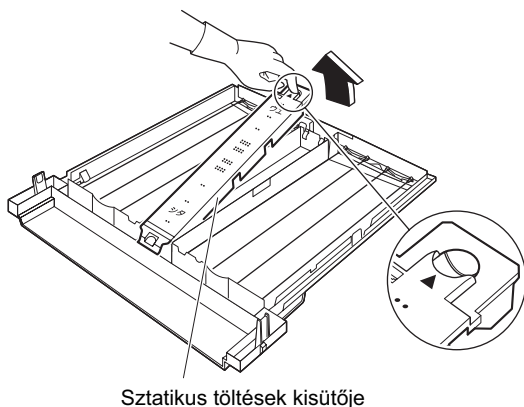

■ Tisztítsa meg a plazma ionizálót.

(Ha a főegység „tisztítási jelképe” villog)

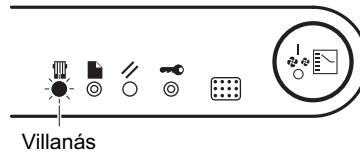

⚠ VIGYÁZAT

- Tisztítás előtt állítsa le a berendezés működését, és vigyázzon, hogy ne vágja el a kezét a szemközti póluslemezeken vagy a ionizáló huzalokon.
(A gumikesztyűk viselete nagyobb biztonságot nyújt.)

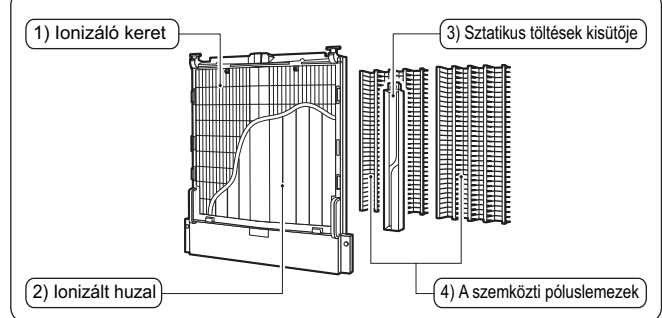

Plazma ionizáló



⚠ VIGYÁZAT

■ A szemközti póluslemezek hátoldalán ionizáló huzalok vannak. Beakasztáskor vagy eltávolításkor, vigyázzon nehogy elvágja őket.

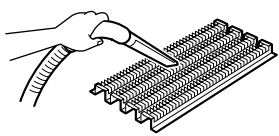
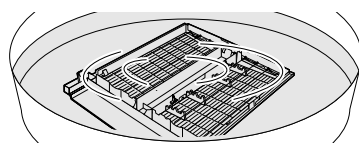
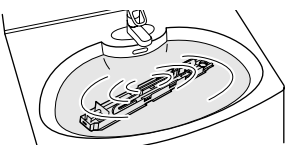
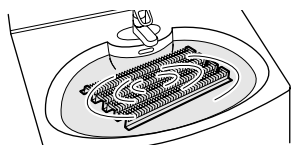
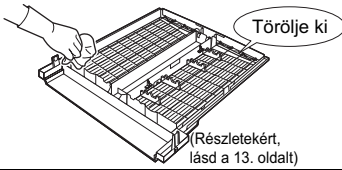
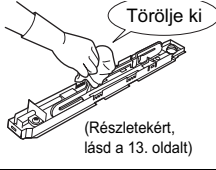
- Ha a ionizáló huzalok el vannak vágva, és a berendezést így működteti, a „Tisztítási jelkép” villogni fog. A jelkép villogásakor a porszívós hatékonysága csökken.
- Ha a ionizáló huzalok el vannak vágva (szakadva), ki kell cserélni őket. Lépjen kapcsolatba a forgalmazójával.

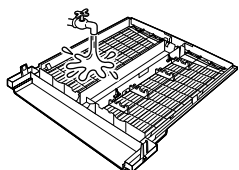
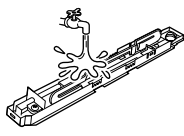
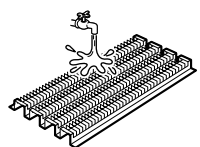
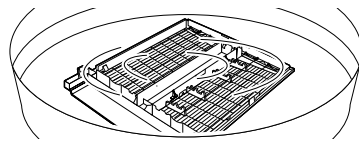
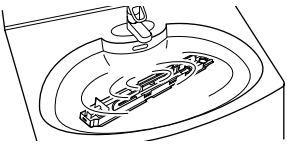
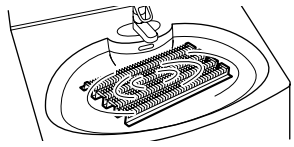
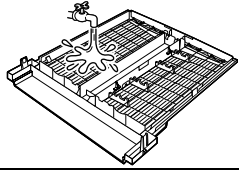
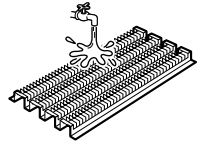
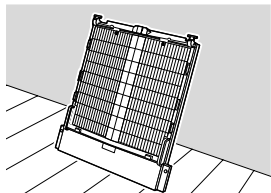
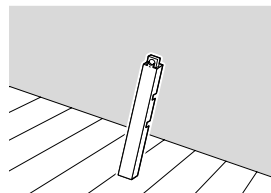
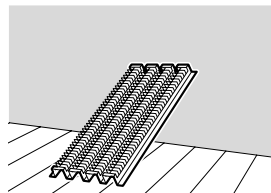
Tartalom	1) Ionizáló keret	2) Ionizált huzal	3) A sztatikus töltések kisütője	4) A szemközti póluslemezek
Minden egyes alkotóelemet távolítson el.	(11. oldal)		(11. oldal)	(11. oldal)
Egy porszívóval távolítsa el a felületre rakódott port. Vákuum				
▼	Vigyázat • Ne távolítsa el a ionizálókat vagy a sztatikus töltések kisütőjének a csavarjait. Meghibásodás következhet be.			
Hideg vagy meleg vízbe adagolt enyhe, folyékony mosószerezrel áztassa le. (hozzávetőleg 1 órán át) Mossa mosószerez vízben				
A szennyezést egy ronggyal vagy egy puha kefével tisztítsa le. Törölje ki a szennyezést				
▼	Vigyázat • Gondoskodjon arról, hogy a tisztítás egy fürdőszobában vagy a konyhai lefolyó fölött történjen. • Csak az előírt mennyiségű enyhe folyékony mosószert használja. • Ne használjon porszerű vagy alkáli mosószert, és ne súrolja le egy durva szivaccsal. A berendezés eltorzulhat vagy károsodhat.			
Csapvízzel öblítse le. Jól öblítse le				
A mosószert eltávolításáért, áztassa le hideg vagy meleg vízzel. (hozzávetőleg 30 percen át) Szobahőmérsékletű vagy meleg vízben mossa le				
▼	Vigyázat • Jól áztassa le, mert ha a tisztítás után még maradnak mosószert maradványok, a „tisztítási jelkép” bekapcsolódhat.			
Csapvízzel öblítse le, majd szárítsa meg. Jól öblítse le				
▼	Vigyázat • Vigyázzon arra, hogy ne maradjanak rongyfoszlányok a készülékben. Rendellenes működés következhet be.			
Szellős árnyékban szárítsa. (hozzávetőleg 1 napon át) Árnyékban szárítsa				
▼	Vigyázat • Óvja a közvetlen napsugárzástól. A gyantás rész elszínteljedhet vagy eltorzulhat. • Árnyékban szárítsa, mert ha a tisztítás után még marad nedvesség, a „tisztítási jelkép” bekapcsolódhat.			
Minden egyes alkotóelemet szereljen vissza.	(14. oldal)	(14. oldal)	(14. oldal)	

Ápolás és tisztítás

⚠ VIGYÁZAT

- Tisztítás előtt állítsa le a berendezés működését, és vigyázzon, hogy ne vágja el a kezét a szemközti póluslemezeken vagy a ionizáló huzalokon.
(A gumikesztyűk viselete nagyobb biztonságot nyújt.)
- Az egység tisztításakor vigyázzon, hogy ne vágja el a ionizáló huzalokat.
- Gondoskodjon arról, hogy a tisztítás egy fürdőszobában vagy a konyhai lefolyó fölött történjen.
- Csak az előírt mennyiségű enyhe folyékony mosószert használja.
- Ne használjon porszerű vagy alkáli mosószert, és ne súrolja le egy durva szivaccsal. A berendezés eltorzulhat vagy károsodhat.

3) Ionizáló keret

- A gyantás részt egy puha ronggyal törölje le.
- Azokhoz a részekhez ahová az ujjával nem ér el, egy vattás pálcikát használjon a szennyezett övezetek megtisztításához.
- Ügyeljen, hogy ne hagyjon rongyfoszlányokat készülék belsejében. Meghibásodás következhet be.

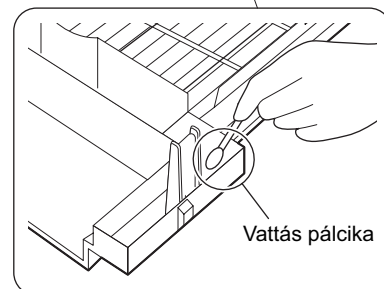
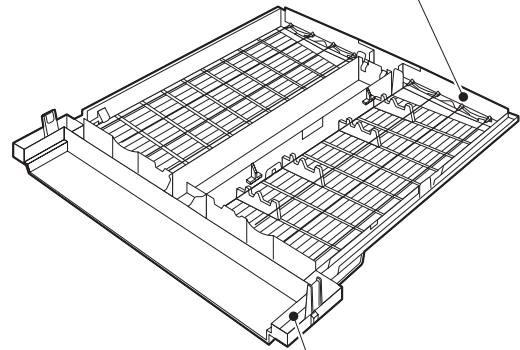
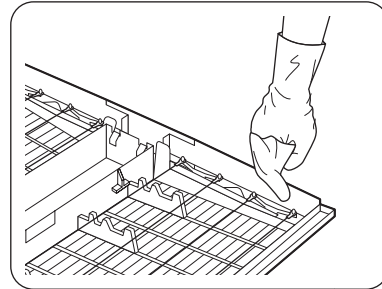

* Használjon egy vattás pálcikát a szennyezett övezetek megtisztításához.

MEGJEGYZÉS

Ha a ionizáló huzalok elszakadtak,

ki kell cserélni őket. Lépjen kapcsolatba a forgalmazójával.

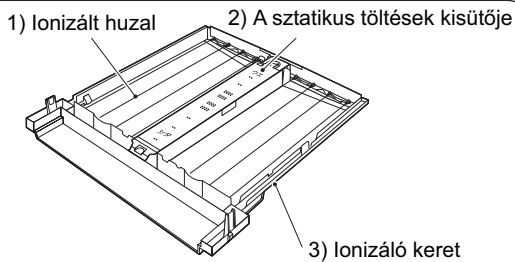

■ Tisztítsa meg a plazma ionizálót.

1) Ionizált huzal (8 darab)

- A ionizáló huzalokat és a gyantás széleket egy puha ronggyal tisztítsa meg.

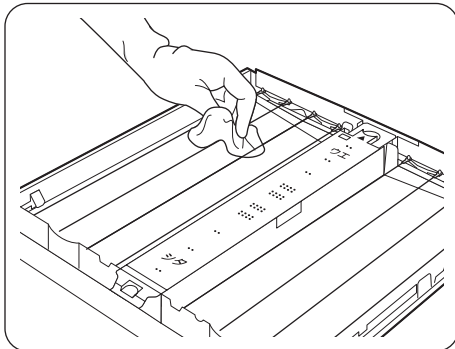

* Finoman törölje le a ionizáló huzalokat.
Ha nagyon meghúzza őket, elszakadhatnak.

2) A sztatikus töltések kisütője

- A belső gyantás részt egy puha ronggyal törölje le.
(Az eltávolításhoz, lásd a 11. oldalt.)

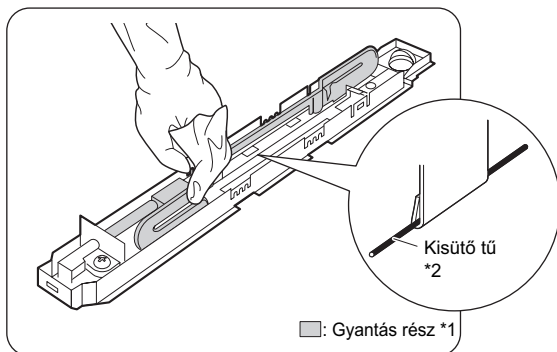

- *1 Csak a gyantás részt törölje ki.
- *2 Ne érintse meg a kisütő tűt.
A tű meghajlítása csökkentené a dezodorálási képességet.

■ A plazma ionizáló összeszerelése.

1. A szemközti póluslemezek felszerelése.

1) A plazma ionizáló póluslemezének szemközti póluslemezét biztonságosan akassza rá a horgokra (a közepén található 2 helyre).

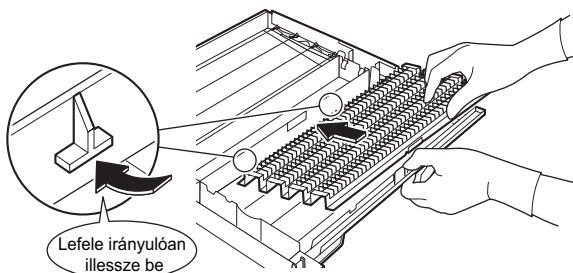

2) A szemközti póluslemez a plazma ionizáló (egyik) forgóbütykjének kinyitásakor akassza rá.

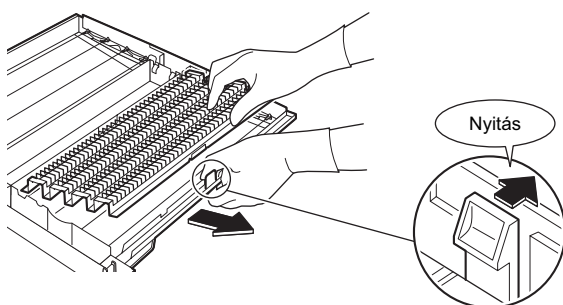

3) A bekattanásig nyomva, biztonságosan rögzítse.

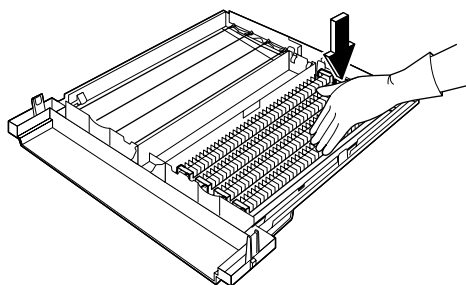

4) Akassza fel a szemközti póluslemez másik felét is.

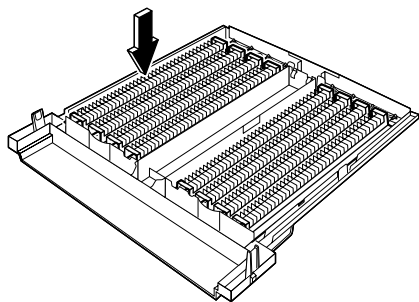

2. Akassza rá a sztatikus töltések kisütőjét.

1) Illeszse a sztatikus töltések kisütőjét a ionizáló keretre.

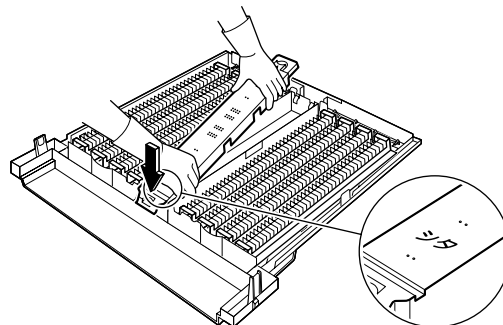

2) Illeszse a helyére a sztatikus töltések kisütőjének a felső részét.

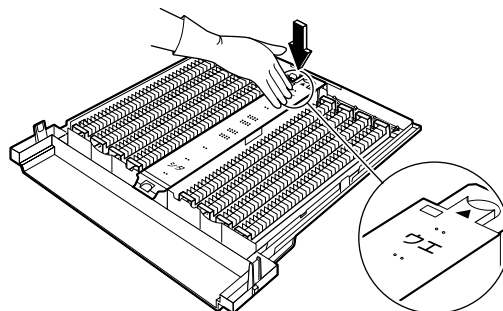

3) Ellenőrizze a biztonságos rögzülést.

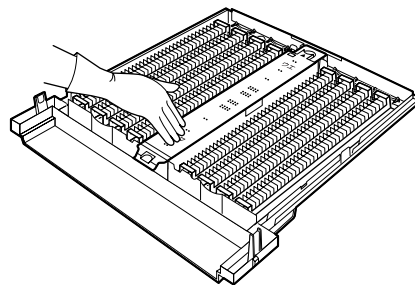

Ápolás és tisztítás

■ A dezodorizáló katalitikus egység tisztítása

- A por kiporszívózását a főegységből való kiszerelés nélkül végezze. (Ne mossa.)

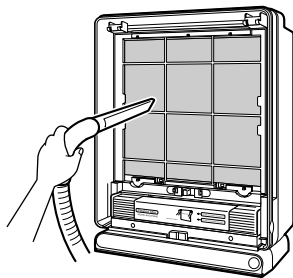

■ A porérzékelő érzékenységének a beállítása

Az érzékelő érzékenysége a szoba (helyiség) méreteitől, a telepítés helyétől és a szennyeződés típusától függ. Amennyiben nincs megelégedve az érzékelő érzékenységével, módosítsa.

1. A főegységre irányzott távirányítóval, 10 másodpercen át nyomja a főegységen található “ ” gombot, miközben lenyomva tartja a “ ” gombot.

- Felhangzik a jelfogadási hangjelzések egyike, a “ ” L (Alacsony), “ ” M (Szabványos) és “ ” H (Magas) lámpák 5 másodpercen át villogni fognak, majd a beállított érzékenységnek megfelelő lámpa bekapcsolódik.

2. A beállításokat a főegységen található “ ” [Operation switch/Stop] (Működési kapcsoló/Leállítás) gombbal módosíthatja.

- A gomb minden egyes megnyomása eggyel továbbkapcsol.
- A beállítások a levegőhozam jelzőjén jelennek meg.

A légáramlat sebességének kijelzése	“ ” L (Alacsony)	“ ” M (Szabványos)	“ ” H (Magas)
A porérzékelő érzékenysége	Magas (Az érzékelő kijelzője könnyen felgyullad.)	Normális (küldéskor történő beállítás)	Alacsony (A szenzor kijelzője nehezen fog előbukkanni.)

3. Miután döntött a beállításokat illetően, a távirányítót irányítsa a főegységre, majd nyomja meg az “ ” [OFF TIMER] (Időzítő kikapcsolása) gombot.

- Felhangzik a jelfogadási hang, majd a beállítási lámpa villogni fog.

4. Először húzza ki a hálózati csatlakozó dugaszt, majd minimum 3 másodpercet várva, ismét dugja vissza.

- Ez befejezi a beállítási folyamatot.

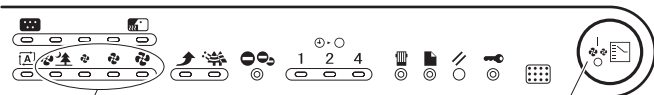

A légáramlat sebességének jelzője

Működési kapcsoló/leállító gomb

Időzítőt kikapcsoló gomb

■ MEGJEGYZÉS

- Ha a **4-es** műveletet nem hajtja végre, az egység nem fog visszatérni a normális működési üzemmódba. Ha a **4-es** műveletet végrehajtja a beállítások közben, a beállítások helytelenek lesznek.
- Ha az érzékenység magas fokra van állítva, a szenzor lámpája nehezen fog kialudni.

■ Opcionális tartozékok

- A hajtogatott szűrő és a bio szemcsegátló szűrő kicserélése érdekében, forduljon a forgalmazójához

Az alkotóelem neve	Az alkotóelem száma
Hajtogatott szűrő (7 lap)	KAC972A4E
Bio szemcsegátló szűrő (1 lap)	KAF972A4E

- Ha a berendezést szennyezett alkotóelemekkel használja:
 - Nem lehet végrehajtani a levegő megtisztítását.
 - Nincs dezodorizáló hatás.
 - Szag keletkezhet.

■ Eldobási előírások



Az ön Daikin termékén a következő jelkép található. Ez a jelkép azt jelenti, hogy az elektromos és elektronikus termékeket nem szabad a szétválogatott háztartási szemét közé keverni.

E termék eldobása az idevágó helyi és országos törvényekkel egyetértésben kell történi. E termék helyes eldobásával ön hozzájárul annak megfelelő

feldolgozásához, visszanyeréséhez és újrahasznosításához, amelyek a maguk során hozzájárulnak a környezetet és az emberek egészségét károsító potenciális negatív következményeknek a megelőzéséhez. További információkért, kérjük, lépjen kapcsolatba az ön helyhatóságával.

Az elemeket ki kell venni a távirányítóból és az idevágó helyi és országos törvényeknek megfelelően, különállóan kell eldobni.

Gyakran ismételt kérdések

Kérdés	Válasz
1. A porérzékelő nem vált át a piros (zöld) lámpáról.	Ez a porérzékelőre rakódott pornak a következménye. A porszívó keskeny fűvókájával porszívózza ki a levegőbemenetnél lerakódott port, majd egy kis ideig manuálisan működtesse a berendezést. Az érzékelő visszatér a normális állapotába.
2. A porérzékelő érzékenysége helytelennek (vagy túl jónak) tűnik.	Ennek az a magyarázata, hogy a porérzékelő reakciós ideje a szoba méretétől függ. Ha a szobában a berendezés alacsony magasságban van felszerelve, az egység rosszul reagálhat a cigarettafüstre és az egyebekre. Szerelje egy magasabb helyre a berendezést, például egy polcra. Ha az érzékenység így sem jó, állítsa be az érzékelőt az érzékenységi beállításokkal.
3. Lemoshatom a dezodorizáló katalitikus egységet? Feltétlenül ki kell cserélni?	A dezodorizáló katalitikus egységet nem szabad lemosni. (Az egység tönkremegy.) A por kiporszívózását a főegységből való kiszerelés nélkül végezze. Nem kell kicserélni.
4. Mi a teendő, ha a ionizáló huzalok el vannak vágva?	Ha a ionizáló huzalok el vannak vágva (szakadva), ki kell cserélni őket. Lépjön kapcsolatba a forgalmazójával.
5. Ha a tisztítási jelkép villog, szabad működtetni a berendezést?	Ha a tisztítási jelkép villog, az elektrosztatikus porgyűjtés és a dezodorizáló funkciók rendkívül tönkremehetnek, ha a ionizáló huzalok áramot kapnak, és ha a biztonság érdekében a sztatikus töltések kisütője leáll. A jelzés kialakításáig, alaposan vizsgálja meg a berendezés belsejét. (Biztonsági szempontból a villogás nem jelent problémát.)

Hibakeresés

■ Mielőtt javítani küldené a berendezést, még egyszer keresse meg a probléma okát.

Védőburkolat	Vizsgálja meg	Mérje le
Nem működik.	Ki van húzva a hálózati csatlakozó dugasz?	Jól dugja be.
	Jól helyre van téve az előlap?	Jól tegye a helyére.
	Lemerült a távirányító eleme?	Cserélje egy új elemre. (5. oldal)
Megjelenik a négy léghozam, az LL (Csendes), L (Alacsony), M (Szabványos) és H (Magas) pedig egyidőben villognak.	Idegen anyag található a levegőkimenetben?	Távolítsa el az idegen anyagokat. Más esetekben, forduljon a forgalmazójához.
Nem jön levegő a berendezésből.		
Nincs légtisztító hatás.	A berendezést olyan helyre szerelték, ahol nincs levegőáramlás, vagy a berendezés közelében akadályok vannak?	Távolítsa el az akadályt.
	Túl sok por van az előszűrőben vagy a hajtogatott szűrőben?	Tisztítsa meg vagy cserélje ki. (5., 6. és 9. oldal)
	Túl sok szag vagy füst keletkezik?	Ebben az esetben, forduljon a forgalmazójához.
A tévéképernyőn látható kép el van torzítva.	A tévé- vagy a rádiókészülék 2 m-nél kisebb távolságra van ettől a berendezéstől, vagy esetleg egy beltéri antenna van a közelében?	A tévét, a rádiót vagy a beltéri antennát helyezze minimum 2 m-re ettől a berendezéstől.
	A tévé- vagy a rádiókészülék tápkábele vagy antennája közel van ehhez a berendezéshez?	Tegye a tápkábelt és a tévé- vagy a rádiókészüléket a lehető legtávolabb ettől a berendezéstől.
Üzemeltetés közben recsegés-ropogás vagy zúgás hallatszik.	A plazma ionizáló biztosan áll a helyén?	Jól tegye a helyére.
	Por tapadt a plazma ionizáló ionizáló huzaljára (gyantás rész)?	Tisztítsa meg a plazma ionizálót. (11. és 12. oldal)
	Víz került be a negatív ionizációs részegységet megnedvesítő befecskendező furatba?	Ha a negatív ionizációs részegység száraz, a hang eltűnik.
A levegőkimenet szagot áraszt.	Ideiglenesen nagymennyiségű szag keletkezik? (Sokan cigarettáznak vagy húst sütnék.)	Ha működteti, a szag fokozatosan eltűnik.
	Egy másik szobába költöztette a berendezést?	Az azelőtti szoba szaga érződhet.
	Szennyezett az előszűrő vagy a plazma ionizáló?	Tisztítsa meg. (9., 11., 12. és 13. oldal)
A tisztítási jelkép még a plazma ionizáló tisztítása után sem kapcsol ki vagy ismét villogni kezd.	A plazma ionizáló biztosan áll a helyén?	Jól tegye a helyére.
	Nem maradtak vízcseppek a szemközti póluslemezekon vagy egyéb helyeken?	Törölje le a vízcseppeket.
	Nem maradtak rongyfoszlányok a plazma ionizálón?	Távolítsa el a foszlányokat.
	A plazma ionizáló mosószeres lemosása után, jól leöblítette és leáztatta azt?	Jól áztassa le.
	Nincsenek elvágva (elszakadva) a ionizáló huzalok?	Lépjön kapcsolatba a forgalmazójával.