



DAIKIN SZOBAI LÉGKONDITIONÁLÓ BERENDEZÉS

ÜZEMELTETÉSI KÉZIKÖNYV



- FTXG25JV1BW
- FTXG35JV1BW
- CTXG50JV1BW

- FTXG25JV1BS
- FTXG35JV1BS
- CTXG50JV1BS

Jellemzők

Kényelem és energiatakarékosság



FIGYELŐ SZEM

A FIGYELŐ SZEM szenzor érzékeli az emberi mozgást a helyiségben. Ha nem észlelhetők emberek, akkor 20 perc elteltével a klímaberendezés automatikusan energiatakarékos üzemmódba kapcsol

▶ 16. oldal



HETI IDŐSZABÁLYZÓ

A hét minden napjára legfeljebb 4 időzítési eseményt lehet beállítani a család életritmusa szerint. A HETI IDŐSZABÁLYZÓ lehetővé teszi a be- és kikapcsolási időpontok és a kívánt hőmérséklet beállítását.

▶ 23. oldal

Egyéb funkciók



KÉNYELMES LEVEGŐFÚVÁS

A szárnyak hűtés közben felfelé fordulnak, fűtés közben lefelé fordulnak. Ez a funkció megakadályozza, hogy a meleg vagy hideg levegő közvetlenül érje az embereket. ▶ 15. oldal



CSENDES KÜLTÉRI EGYSÉG





A CSENDES KÜLTÉRI EGYSÉG üzemmód csökkenti a kültéri egység működési zaját. Ez a funkció hasznos, ha tekintettel kell lenni például a szomszédok nyugalma. ▶ 19. oldal

Tartalomjegyzék

■ Üzemeltetés előtti tudnivalók

Biztonsági előírások	3
Az alkatrészek neve	5
Üzemeltetés előtti teendők	9

■ Működés

 AUTOMATIKUS · SZÁRÍTÁS · HŰTÉS · FŰTÉS · VENTILÁTOR üzemmód ..	11
 A levegőfúvás irányának és sebességének beállítása	13
 KÉNYELMES LEVEGŐFÚVÁS üzemmód	15
 FIGYELŐ SZEM üzemmód	16
 ERŐS üzemmód	18
 CSENDES KÜLTÉRI EGYSÉG üzemmód	19
 GAZDASÁGOS üzemmód	20
 KIKAPCSOLÁS-IDŐZÍTÉS üzemmód	21
 BEKAPCSOLÁS-IDŐZÍTÉS üzemmód	22
 HETI IDŐSZABÁLYZÓ üzemmód	23

■ Multi bekötés

Megjegyzés multi rendszerrel kapcsolatban .	29
---	----

■ Ápolás

Ápolás és tisztítás	31
---------------------------	----

■ Hibaelhárítás

Hibaelhárítás	36
---------------------	----





GAZDASÁGOS

Ez a funkció hatékony működést tesz lehetővé azért, hogy korlátozza a maximális teljesítményfelvételt. Hasznos, ha a klíma-berendezéssel egyidejűleg más elektromos készülékek is működnek. ►20. oldal

Biztonsági előírások



- Tartsa a kézikönyvet olyan helyen, hogy a berendezés kezelője könnyen megtalálja.
- A berendezés használata előtt olvassa el figyelmesen a kézikönyvben található biztonsági előírásokat.
- FIGYELMEZTETÉS és TUDNIVALÓK cím alatt figyelmeztető jellegű információk olvashatók. Mindkét rész fontos információkat tartalmaz a biztonságos használattal kapcsolatban. Ügyeljen a figyelmeztető jellegű előírások maradéktalan betartására.

 FIGYELMEZTETÉS	 TUDNIVALÓK
Ezeknek az utasításoknak a figyelmen kívül hagyása személyi sérülést okozhat, illetve az életet veszélyeztetheti.	Ezeknek az utasításoknak a figyelmen kívül hagyása anyagi károkat vagy – a körülményektől függően – akár súlyos személyi sérülést is okozhat.

 Nem szabad.	 Vigyázzon, hogy az egység (vagy a távirányító) ne kapjon nedvességet.
 Kövesse az előírásokat.	
 Földelni kell!	 Vigyázzon, hogy az egységet vagy a távirányítót ne érintse meg nedves kézzel.

- Elolvasás után tegye a kézikönyvet olyan helyre, ahol később is megtalálja, ha kell. Ha a berendezést új felhasználó fogja kezelni, át kell adni neki ezt a kézikönyvet.

FIGYELMEZTETÉS

-  • Tűz, robbanás vagy sérülés keletkezésének megelőzése érdekében ne üzemeltesse az egységet, ha ártalmas gázok (beleértve a gyúlékony és a korrozív gázokat) érzékelhetők a berendezés környezetében.
- A klímaberendezésből kiáramló hideg vagy meleg levegő útjában való hosszabb idejű tartózkodás, illetve a túl hideg vagy meleg levegő útjában való tartózkodás káros hatással lehet fizikai állapotára vagy az egészségére.
- Ne dugjon semmilyen tárgyat (pl. botot) vagy az ujját a levegő be- vagy kimenetéhez. A klímaberendezés nagy sebességgel forgó ventilátorlapátjai sérülést okozhatnak, megérintésük a berendezés üzemzavarát vagy károsodását is okozhatja.
- Ne próbálja meg a klímaberendezést saját maga javítani, szétszerelni vagy áthelyezni, mert a szakszerűtlen kivitelezés vízvívárgást, áramütést vagy tüzet okozhat.
- A klímaberendezés környékén ne használjon gyúlékony hajtógázos palackot, különben tűz keletkezhet.
-  • Hűtőközeg-szivárgás esetén nem szabad nyílt lángot használni. Ha a klímaberendezés nem működik megfelelően (vagyis nem elég hideg vagy meleg a kiáramló levegő), akkor előfordulhat, hogy a hűtőközeg szivárog, ezért értesítse a szervizt. Ezzel kapcsolatban a forgalmazótól kérjen segítséget. A klímaberendezésben használt hűtőközeg biztonságos, és általában nem szokott szivárgás fellépni.
Ha hűtőközeg-szivárgás miatt a szoba levegőjébe hűtőközeg kerül, és az bármilyen nyílt lánggal érintkezik, akkor ártalmas gázok keletkezhetnek. A klímaberendezést addig nem szabad ilyenkor használni, amíg egy szakképzett szerelő el nem hárította a hűtőközeg-szivárgást.
- Ne próbálja meg a klímaberendezést saját maga üzembe helyezni vagy javítani. A szakszerűtlen szerelés szivárgást, áramütést vagy tüzet okozhat. Az üzembe helyezést és a karbantartást bízza a forgalmazóra vagy egy szakemberrel!
- Ha a klímaberendezéssel kapcsolatban valami szokatlan észlel (például égett szagot), akkor áramtalanítsa a berendezést, és hívja a szervizt. Ha ilyen körülmények között tovább üzemeltetik a berendezést, akkor meghibásodhat, illetve áramütést vagy tüzet okozhat.
- Be kell szerelni egy földzárlat-megszakítót. Ha nincs földzárlat-megszakító, akkor áramütés vagy tűz keletkezhet.
-  • A berendezést le kell földelni. Ne földelje a berendezést gázcsövekhez, vízcsövekhez, villámhárítóhoz, és ne kösse telefonföldelésre. A tökéletlen földelés áramütést eredményezhet.

TUDNIVALÓK

-  • A klímaberendezést kizárólag rendeltetésszerű célra szabad használni. Ne használja a klímaberendezést precíziós műszerek, élelmiszerek, növények, állatok vagy művészeti alkotások környezetének hőszabályozására, mert azok teljesítménye, állapota/állaga megromolhat, és/vagy az élettartama csökkenhet.
- A klímaberendezésből kiáramló levegő útjában ne legyenek növények vagy állatok, mert annak káros hatásai lehetnek.
- A berendezésből kiáramló levegő útjában ne legyen nyílt lánggal működő készülék, mert nem lesz tökéletes az égés benne.
- Ne akadályozza semmi a levegő be- vagy kimeneténél az áramlást. A csökkenő légáramlás teljesítménycsökkenést vagy problémákat okozhat.
- Ne üljön rá a kültéri egységre, ne tegyen rá semmit, és ne próbálja megdönteni. Ellenkező esetben baleset történhet, például a berendezés leeshet vagy feldőlhet, ami sérülést okozhat, illetve meghibásodhat vagy károsodhat a berendezés.



TUDNIVALÓK



- Ne tegyen közvetlenül a beltéri vagy a kültéri egység alá olyan tárgyat, amelynek árthat a nedvesség. Bizonyos körülmények között a berendezés hűtőközegcsöveire lecsapódott kondenzvíz, a levegőszűrő vagy a kondenzvíz-elvezetés eltömődése miatt víz csöpöghet a berendezésből, ami kárt tehet az alá tett tárgyban.
- Időnként ellenőrizni kell az egység rögzítésének és szerelvényeinek épségét. A nem tökéletes műszaki állapotú berendezés leeshet és sérülést okozhat.
- A sérülések elkerülése érdekében ne érintse meg a beltéri vagy kültéri egység levegőbemenetét vagy alumínium bordáit.
- A berendezés felügyelet nélkül nem használhatják gyermekek vagy cselekvőképességükben korlátozott személyek. A rosszul kezelt berendezés káros hatással lehet az egészségre.
- A gyermekekre is felügyelni kell, mert hajlamosak játszani a berendezéssel és a távirányítóval. A gyermekek által, rosszul kezelt berendezés káros hatással lehet az egészségre.
- Vigyázni kell, hogy ne érje ütés a beltéri vagy a kültéri egységet, különben a berendezés megsérülhet.
- A levegőkimenet 1 méteres körzetébe ne tegyen tűzveszélyes tárgyakat (például hajtógáz palackokat). A hajtógáz palackok felrobbanhatnak, ha felhevíti őket a beltéri vagy kültéri egységből kiáramló meleg levegő.
- Ügyeljen arra, hogy háziállatok ne vizeghessenek a klímaberendezésre. Ha a klímaberendezésre folyadék kerül, az áramütést vagy tüzet okozhat.



- Az oxigénhiány elkerülése érdekében gyakran szellőztesse a helyiséget, ha abban a klímaberendezés mellett nyílt lángú berendezést is használnak.
- Tisztítás előtt állítsa le a berendezést, kapcsolja ki a főkapcsolót, vagy húzza ki a tápkábelt. Ellenkező esetben áramütés vagy sérülés keletkezhet.
- A klímaberendezést csak az előírt tápfeszültségre csatlakoztassa. Az előírtól eltérő tápfeszültség áramütést, túlmelegedést és tüzet okozhat.
- A kondenzvíztömlőt úgy kell elhelyezni, hogy az elfolyás akadálytalan legyen. A tökéletlen kondenzvíz-elvezetés az épület átnedvesedését, a bútorok elázását stb. eredményezheti.
- Ne legyen semmilyen tárgy a kültéri egység közvetlen közelében, és nem szabad megengedni, hogy falevelek vagy egyéb szemét gyűljön fel a berendezés környezetében. A falevelek melegágyai a rovaroknak, amelyek azután bejuthatnak a berendezésbe. Ha bejutnak a berendezésbe, akkor ezek az élőlények működészavarokat okozhatnak, sőt füstölést vagy tüzet is, ha eljutnak az elektromos alkatrészekig.
- Ne tegyen semmilyen tárgyat a beltéri egység közelébe. Ellenkező esetben a klímaberendezés teljesítménye és állapota leromolhat, az élettartama megrövidülhet.
- A berendezést felügyelet nélkül nem használhatják csökkent fizikai, érzékszervi vagy mentális képességű személyek, illetve a kezeléshez megfelelő alapismeretekkel és gyakorlattal nem rendelkező személyek, kivéve ha egy olyan személy felügyel rájuk, aki felelősi tud a berendezés biztonságos használatáért. A gyermekeket távol kell tartani a berendezéstől, mert hajlamosak játszani vele.



- Az áramütések elkerülése érdekében nem szabad nedves kézzel a berendezéshez nyúlni.



- Ne mossa a klímaberendezést vízzel, mert az áramütést vagy tüzet okozhat.
- Ne tegyen semmilyen vizet tároló tárgyat (például virágot) a klímaberendezésre, mert az áramütést vagy tüzet okozhat.

A berendezés elhelyezése.

- Ha egy alább leírt környezetben szeretné a klímaberendezést üzembe helyezni, kérjen tanácsot a forgalmazótól.
 - Olajos környezetben, illetve ahol a levegőt gőz vagy korom terheli.
 - Sós környezetben, például tengerparton.
 - Ahol kénes gáz van a környezetben, pl. hőforrások mellett.
 - Ott, ahol hó torlaszhatja el a kültéri egységet.
 - Ahol a beltéri egység legalább 1 méter távolságra van a tévé- vagy rádiókészülékektől (ellenkező esetben torzulhat a kép vagy a hang).
 - A kültéri egységből a kondenzvizet egy jó vízvezetésű helyre kell vezetni.

A szomszédok megkímélése a zajtól.

- Az üzembe helyezés helyét a következők szerint kell megválasztani.
 - Az alapzat legyen kellően szilárd az egység súlyának az elviseléséhez, és ne erősítse fel a működési zajt és vibrációt.
 - A helyen a kültéri egységből távozó levegő és a működési zaj ne zavarja a szomszédokat.

Elektromos munkák.

- A klímaberendezést az elektromos hálózatra önálló áramkörrel kell csatlakoztatni.

A rendszer áthelyezése.

- A klímaberendezés áthelyezése speciális szakértelmet és gyakorlatot igényel. Kérjük, vegye fel a kapcsolatot a forgalmazóval, ha áthelyezés szükséges költözés vagy átalakítás miatt.

Az alkatrészek neve

Beltéri egység

- A beltéri egységek egyes típusainak kivitele eltérő lehet.

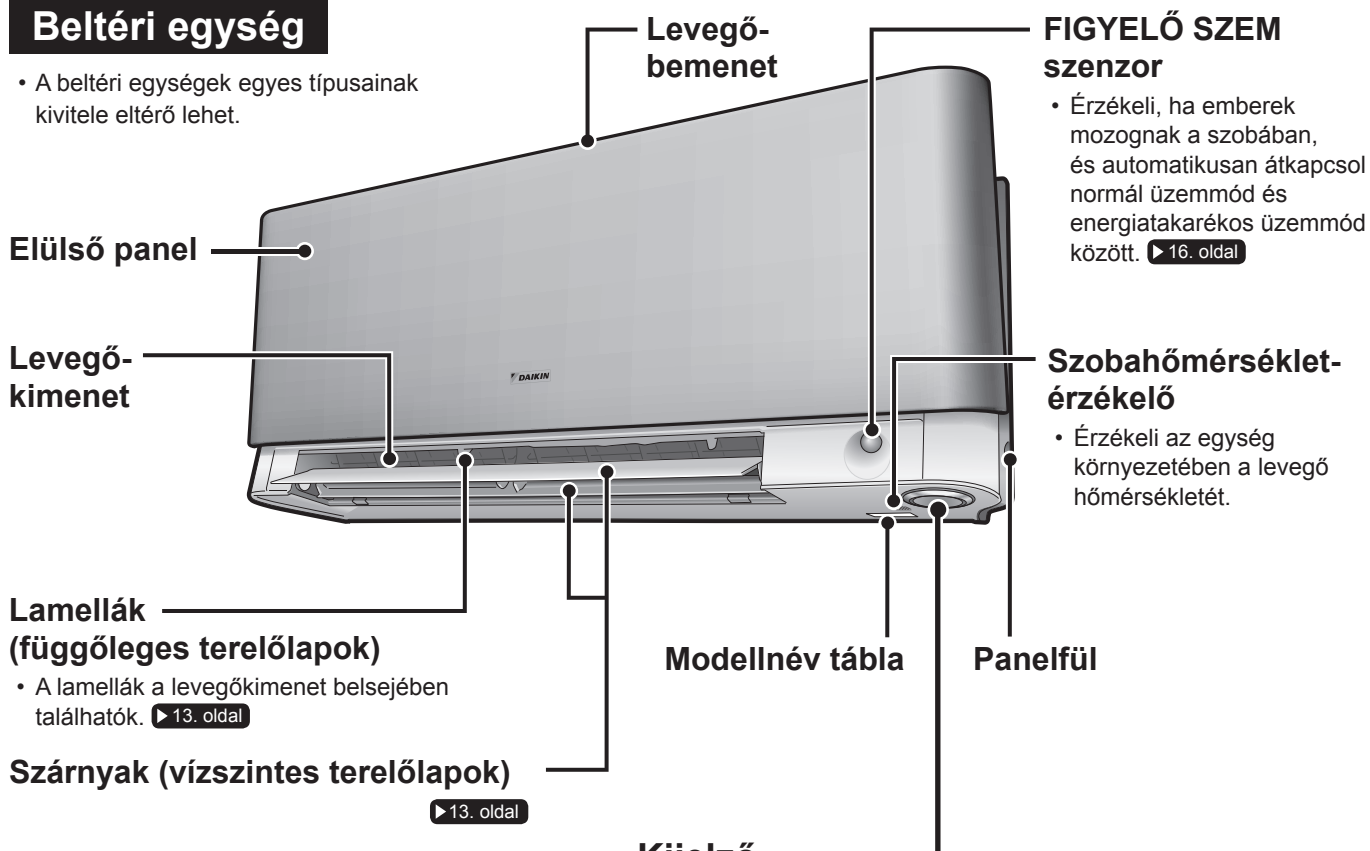

- Érzékeli, ha emberek mozognak a szobában, és automatikusan átkapcsol normál üzemmód és energiatakarékos üzemmód között. ▶ 16. oldal

- Érzékeli az egység környezetében a levegő hőmérsékletét.

- A lamellák a levegőkimenet belsejében találhatók. ▶ 13. oldal

- ▶ 13. oldal

Kijelző

FIGYELŐ SZEM lámpa (zöld) ▶ 16. oldal

Jellevő és beltéri egység BE/KI kapcsoló

Jellevő

- Veszti a távirányító jeleit.
- Ha az egység egy jelet vesz, egy sípolás hallható.

Tünet	Hangjelzés
Üzemelés megkezdése	bip-bip
Beállítások módosítva	bip
Üzemelés leállása	hosszú bip

Beltéri egység BE/KI kapcsoló

- Nyomja meg a gombot egyszer a működésbe hozáshoz.
- Nyomja meg még egyszer a leállításhoz.
- Az üzemmódokat az alábbi táblázat tartalmazza.

Üzemmód	Hőmérséklet-beállítás	Levegőfúvás sebessége
AUTO	25°C	AUTO

- A kapcsoló akkor fontos, ha a távirányító nincs kéznél.

Többszínű visszajelző lámpa és IDŐZÍTÉS lámpa

Többszínű visszajelző lámpa

- A lámpa színe az üzemmódnak megfelelően változik.

Üzemmód	Többszínű visszajelző lámpa
AUTO	Piros/kék
SZÁRÍTÁS	Zöld
HŰTÉS	Kék
FŰTÉS	Piros
VENTILÁTOR	Fehér
IDŐZÍTÉS	Narancssárga

IDŐZÍTÉS lámpa

- Ha időszabályzós üzem lett beállítva, a többszínű visszajelző lámpa időnként narancssárgára vált. Ilyenkor körülbelül 5 másodpercig világít narancssárgán, aztán visszavált az üzemmód színére.

Ha a klímaberendezés nem működik, a többszínű visszajelző lámpa ciklikusan jelez narancssárgán.

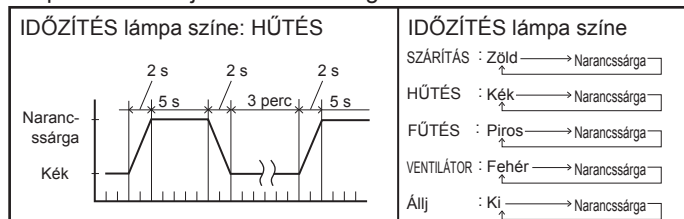

■ Nyissa fel az elülső panelt

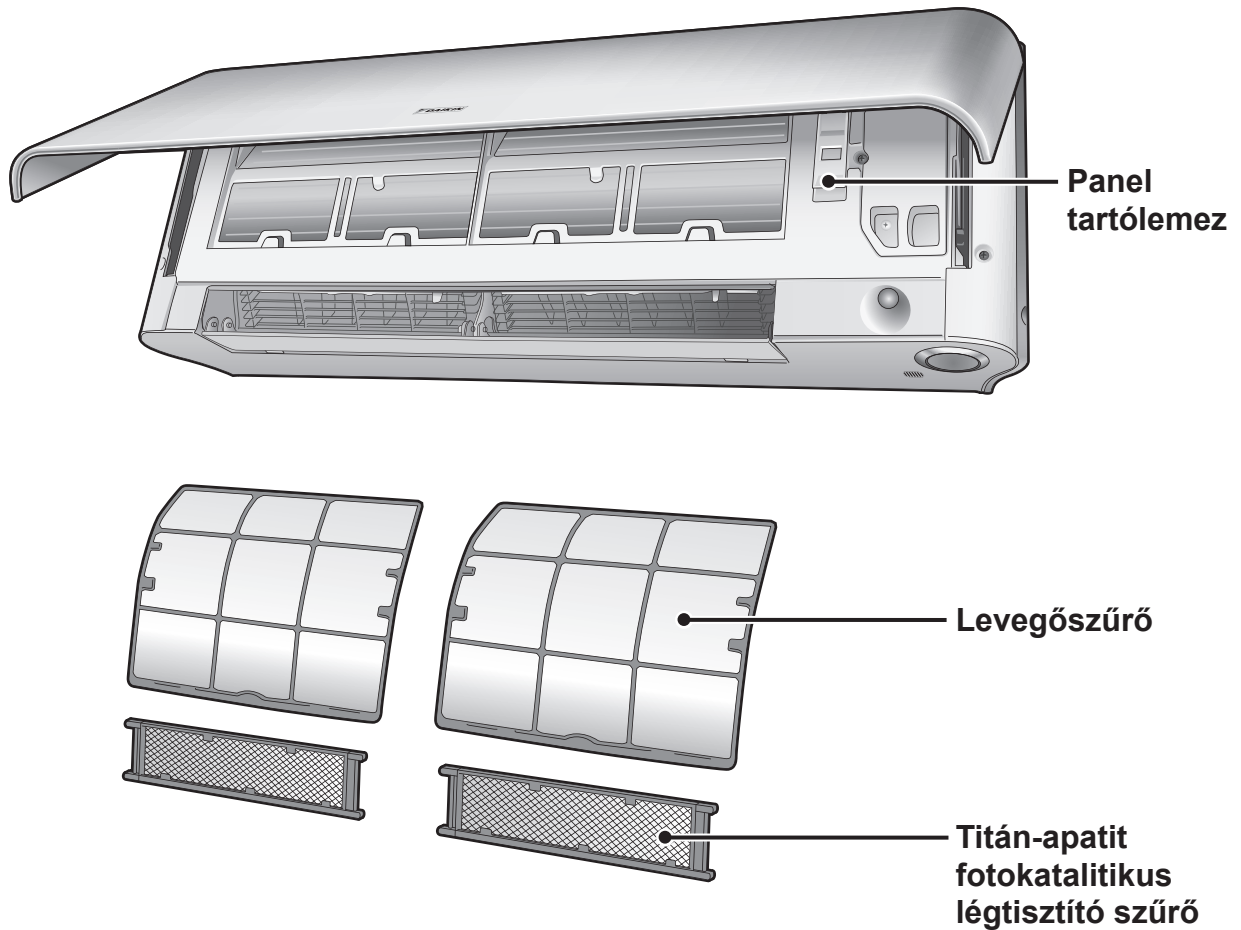

Kültéri egység

- Néhány kültéri egység külső megjelenésében ettől eltérő lehet.

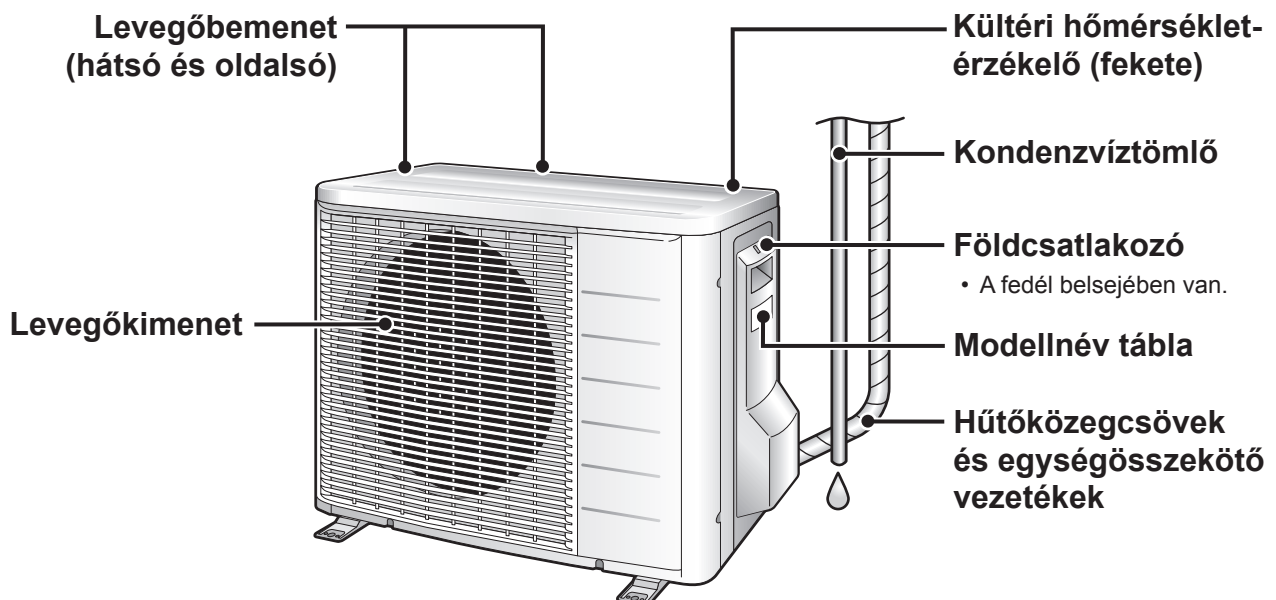

Az alkatrészek neve

Távírányító

Jeladó

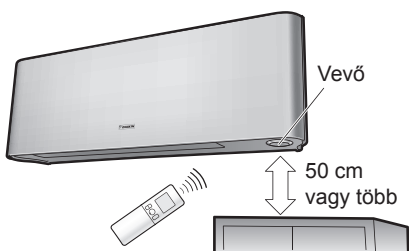

- A távírányító használatához irányítsa az adót a beltéri egységre. Ha valami (pl. függöny) elfogja a jeleket a távírányító és az egység között, a készülék nem fog működni.
- Ne ejtse le a távírányítót. Vigyázzon, hogy ne érje nedvesség.
- A legnagyobb hatótávolság körülbelül 6 m. Ne legyen semmilyen akadály a jelvevő alatt 50 cm-en belül. Ellenkező esetben az akadályok ronthatják a vevő vételi teljesítményét, és lerövidülhet a vételi távolság.

VENTILÁTOR beállítógomb

- Beállítja a levegőfúvás sebességét. ▶14. oldal

ERŐS gomb

- ERŐS üzemmód. ▶18. oldal

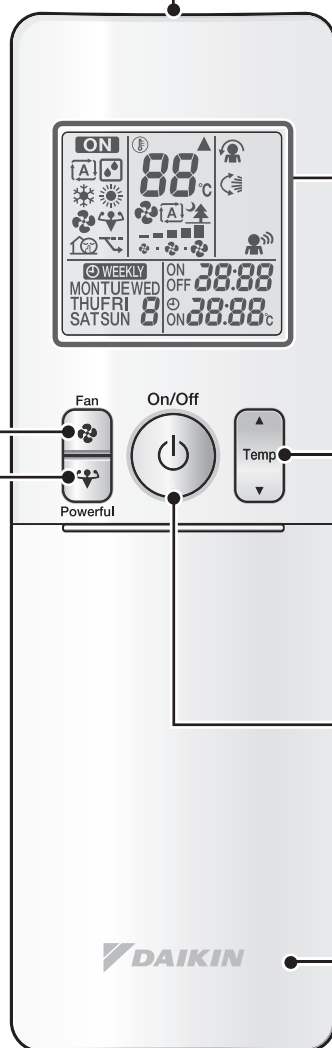

Kijelző (LCD)

- Megjeleníti az aktuális beállításokat. (Ezen az ábrán a szemléltetés kedvéért minden visszajelzés a bekapcsolt állapotot mutatja.)

HŐMÉRSÉKLET-beállító gomb

- A hőmérséklet beállítását lehet vele módosítani. ▶12. oldal

BE/KI gomb

- Nyomja meg a gombot egyszer a működésbe hozáshoz. Nyomja meg még egyszer a leállításához. ▶11. oldal

Takarólap

- A takarólap felnyitása. ▶8. oldal

Modell ARC466A1

■ A takarólap felnyitása

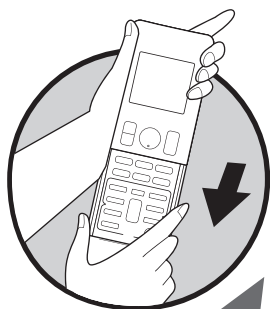

ÜZEMMÓDVÁLASZTÁS gomb

- Az üzemmódot lehet kiválasztani vele. (AUTOMATIKUS/SZÁRÍTÁS/HŰTÉS/FŰTÉS/VENTILÁTOR)

▶11. oldal

GAZDASÁGOS gomb

- GAZDASÁGOS üzemmód.

▶20. oldal

LEGYEZŐ gomb

- A levegőfúvás irányának beállítása. ▶13. oldal

FIGYELŐ SZEM gomb

- FIGYELŐ SZEM üzemmód.

▶16. oldal

CSENDES gomb

- CSENDES KÜLTÉRI EGYSÉG üzemmód.

▶19. oldal

COMFORT gomb

- KÉNYELMES LEVEGŐFÚVÁS üzemmód.

▶15. oldal

KIKAPCSOLÁS- IDŐZÍTÉS gomb

▶21. oldal

IDŐZÍTÉS TÖRLÉS gomb

- Törli az időzíítési beállításokat. ▶21, 22. oldal
- A HETI IDŐSZABÁLYZÓ üzemmóddal együtt nem használható.

KIVÁLASZTÁS gomb

- Módosítja a BE-/KIKAPCSOLÁS-IDŐZÍTÉS és a HETI IDŐSZABÁLYZÓ beállításait. ▶21, 22, 23. oldal

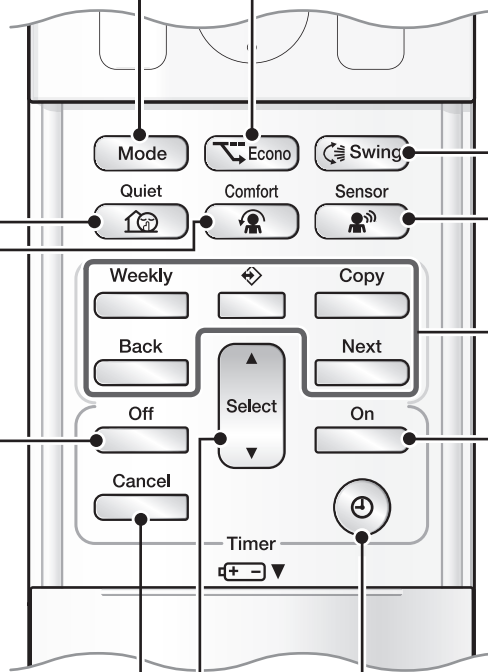

Weekly

[Button] : HETI gomb

[Button] : PROGRAMOZÁS gomb

Copy [Button] : MÁSZOLÁS gomb

Back [Button] : VISSZA gomb

Next [Button] : TOVÁBB gomb

- HETI IDŐSZABÁLYZÓ üzemmód. ▶23. oldal

BEKAPCSOLÁS- IDŐZÍTÉS gomb

▶22. oldal

ÓRA gomb

▶10. oldal

Üzemeltetés előtti teendők

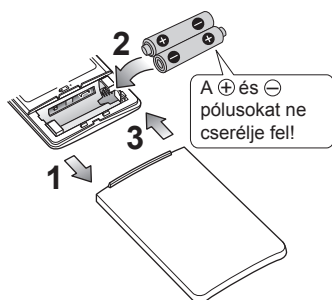

■ Az elemek behelyezése

- 1. Elcsúsztatással vegye le az elülső fedelet.**
- 2. Helyezzen be két AAA.LR03 (alkáli) szárazelemet.**
- 3. Tegye vissza a fedelet.**

■ A távirányító-tartó rögzítése a falra

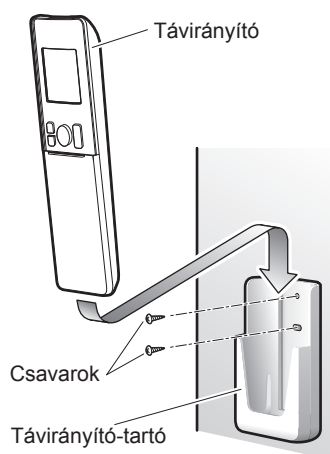

- 1. Válasszon egy helyet, ahol a jel eléri az egységet.**
- 2. Rögzítse a tartót egy falra, oszlopra vagy hasonló helyre helyben beszerzett csavarokkal.**
- 3. Csúsztassa a távirányítót a távirányító-tartóba.**

MEGJEGYZÉS

■ Megjegyzések az elemekkel kapcsolatban

- Az elemek cseréjekor csak azonos típusúakat használjon, és a két elemet egyszerre cserélje ki.
- Ha a rendszer hosszabb időre használaton kívül lesz, az elemeket vegye ki.
- Az elemek körülbelül 1 évig használhatók. Mindkettő elemet új AAA.LR03 (alkáli) telepre cserélni egy éven belül is, ha a távirányító kijelzője halványulni kezd, vagy a vétel bizonytalanná válik.
- A mellékelt elemekkel a rendszer üzembe helyezhető.
Az elemek használati ideje rövidebb lehet, attól függően, hogy a klímaberendezést mennyi ideje gyártották.

■ Megjegyzések a távirányítóval kapcsolatban

- Ne tegye ki a távirányítót közvetlen napsugárzásnak.
- A jeladón vagy a vevőn lévő szennyeződés az érzékenységet csökkenti. Puha ronggyal törölje le a port.
- A kommunikációt megzavarhatja, ha egy elektronikus gyújtóval működő fénycső (pl. egy energiatakarékos izzó) van a szobában. Ha ilyesmi előfordul, kérjen tanácsot a boltban.
- Ha a távirányító jelei véletlenül egy másik készüléket hoznak működésbe, helyezze át a másik készüléket, vagy kérjen tanácsot a szakszerviztől.

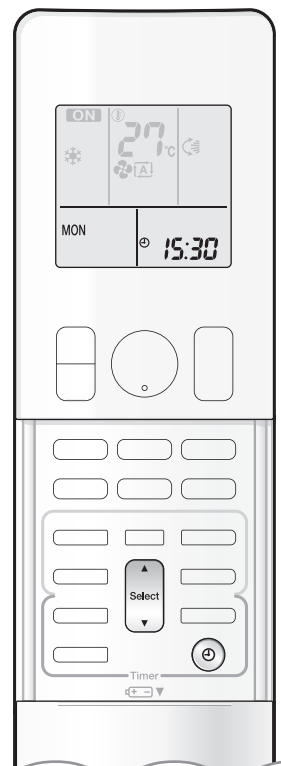

■ A főkapcsoló bekapcsolása

- A főkapcsoló bekapcsolásával a szárnyak egyszer felnyílnak, majd visszazáródnak. (Ez a rendes működés.)

■ Az óra beállítása

1. Nyomja meg a(z) gombot.

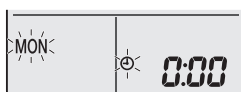

- A(z) "0:00" jelzés jelenik meg a kijelzőn.
- A(z) "MON" és a "⏻" jelzés villog.

2. A gomb megnyomásával állítsa be a hét napját.

3. Nyomja meg a(z) gombot.



- "⏻" villog.

4. A pontos idő beállításához nyomja meg a gombot.

- A ▲ vagy a ▼ gomb lenyomva tartása felpörgeti az időállítás sebességét.

5. Nyomja meg a(z) gombot.

- A távirányítóval mindig a beltéri egység felé mutasson, amikor a beltéri egység belső órájának beállításához megnyomja a gombokat.



- "15:30" villog.

MEGJEGYZÉS

■ Megjegyzés az óra beállításával kapcsolatban

- Ha a beltéri egység belső órája nincs pontos időre állítva, akkor a BEKAPCSOLÁS-IDŐZÍTÉS, a KIKAPCSOLÁS-IDŐZÍTÉS és a HETI IDŐSZABÁLYZÓ funkció nem fog pontosan működni.



AUTOMATIKUS · SZÁRÍTÁS · HŰTÉS · FŰTÉS · VENTILÁTOR üzemmód

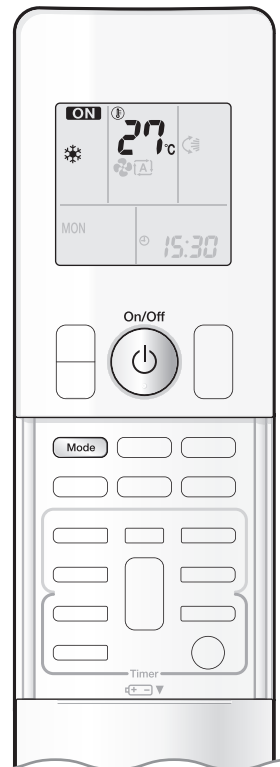

A klímaberendezés a választott üzemmóddal üzemel.

A klímaberendezés az üzemmód-beállítást az újbóli bekapcsolásig megjegyzi.

■ Egy üzemmód bekapcsolása

1. Nyomja meg a **Mode** gombot, és válasszon egy módot.

- A gomb minden megnyomásakor az üzemmód beállítás eggyel ugrik.

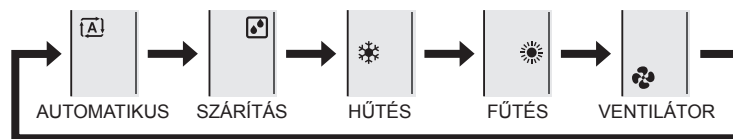

2. Nyomja meg a(z) **On/Off** gombot.

- "ON" jelzés jelenik meg a kijelzőn.
- A többszínű visszajelző lámpa világítani kezd. A lámpa színe változó, az üzemmódnak megfelelően.

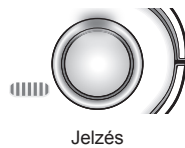

Jelzés

Üzemmód	Többszínű visszajelző lámpa
AUTO	Piros/kék
SZÁRÍTÁS	Zöld
HŰTÉS	Kék
FŰTÉS	Piros
VENTILÁTOR	Fehér

■ Egy üzemmód leállítása

Nyomja meg újra a(z) **On/Off** gombot.

- A(z) "ON" jelzés eltűnik a kijelzőről.
- A többszínű visszajelző lámpa kialszik.

MEGJEGYZÉS

ÜZEMMÓD	Megjegyzések az egyes üzemmódokkal kapcsolatban
FŰTÉS	<ul style="list-style-type: none"> • Mivel a klímaberendezés oly módon fűti a helyiséget, hogy a kültéri levegő melegét a belső térbe pumpálja, a fűtési teljesítmény kisebb, ha a kültéri hőmérséklet alacsony. Ha a fűtőhatás elégtelen, ajánlott a klímaberendezés használata mellett egy másik fűtési mód alkalmazása is. • A hőszivattyú rendszer a szobát meleg levegő áramoltatásával fűti. Némi időbe telik, hogy a szoba melegedni kezdjen a fűtés bekapcsolása után. • Fűtés üzemmód közben a kültéri egységen jég keletkezhet, ami a fűtési teljesítményt csökkenti. Ilyenkor a rendszer jégtelenítő működésre kapcsol, hogy a jeget eltávolítsa. • Jégmentesítés alatt a beltéri egységben szünetel a meleg levegő fúvása.
HŰTÉS	<ul style="list-style-type: none"> • Ez a klímaberendezés úgy hűt, hogy a helyiségben lévő meleg levegőt a kültérbe fújja, ezért ha a külső hőmérséklet magas, akkor a klímaberendezés teljesítménye lecsökken.
SZÁRÍTÁS	<ul style="list-style-type: none"> • A számítógépes vezérlés igyekszik a helyiségből a nedvességet kiküszöbölni, és közben a hőmérsékletet a lehető legmagasabb szinten tartani. Automatikusan szabályozza a hőmérsékletet és a levegőfúvás sebességét; ezeknél a funkcióknál kézi beállítás nem lehetséges.
AUTO	<ul style="list-style-type: none"> • AUTOMATIKUS üzemmódban a rendszer választja ki a megfelelő hőmérséklet-beállítást és üzemmódot (hűtés vagy fűtés), a helyiségnek a működés kezdetekor mért hőmérséklete alapján. • A rendszer bizonyos időközönként automatikusan megismétli a beállítás kiválasztását, hogy a szoba hőmérsékletét a felhasználó által beállított szinten tarthassa.
VENTILÁTOR	<ul style="list-style-type: none"> • Ebben az üzemmódban csak a ventilátor működik.

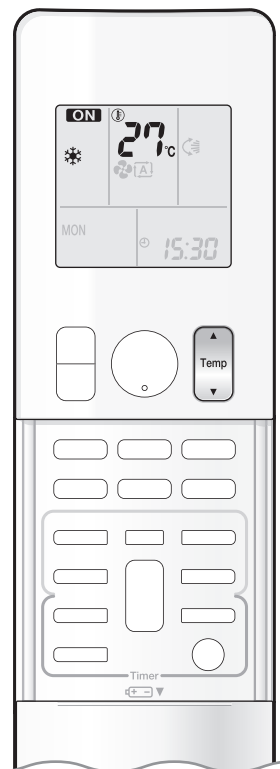

■ A hőmérséklet-beállítás módosítása

Nyomja meg a(z)  gombot.

- A gombok minden megnyomására megváltozik az LCD-panelen a kijelzés.

HŰTÉS üzemmód	FŰTÉS üzemmód	AUTOMATIKUS üzemmód	SZÁRÍTÁS vagy VENTILÁTOR üzemmód
18–32°C	10–30°C	18–30°C	A hőmérséklet-beállítás nem módosítható.
Nyomja meg a ▲ gombot a hőmérséklet emeléséhez, vagy a ▼ gombot a csökkentéséhez.			

■ Üzemi feltételek

■ Ajánlott hőmérséklet-beállítás

- Hűtéskor: 26–28°C
- Fűtéskor: 20–24°C

■ Energiatakarékosági tanácsok

- Ne hűtse (vagy fűtse) túl a szobát.
Ha a hőmérsékletet mértéketesen állítja be, azzal energiát takaríthat meg.
- Takarja el az ablakokat redőnyvel vagy függönyvel.
A napfény és a kültéri levegő kirekesztése növeli a hűtő- vagy fűtőhatást.
- Az eltömődött levegőszűrők lerontják a teljesítményt és energiát pocsékolnak. Tisztítsa őket kb. 2 hetente.

■ Megjegyzések az üzemi feltételekkel kapcsolatban

- A kültéri egység elektromos alkatrészei mindig fogyasztanak valamennyi áramot, még akkor is, ha a berendezés nem működik.
Csatlakozó kültéri egység RXG25/35: 1–15 W
Egyéb kültéri egységek: 15–20 W
A kültéri egység 40–55 W áramot fogyaszt a kompresszor előmelegítése közben.
- Ha hosszú ideig nem fogja használni a klímaberendezést (például tavasszal vagy ősszel), kapcsolja ki a főkapcsolót.
- A klímaberendezést az alábbi körülmények között érdemes használni.

ÜZEMMÓD	Üzemi feltételek	Ha a működés folytatódik a tartományon kívül
HŰTÉS	Kültéri hőmérséklet: <2/3/4/5MXS> –10–46°C <RXG> –10–46°C Beltéri hőmérséklet: 18–32°C Beltéri páratartalom: max. 80%	<ul style="list-style-type: none"> • Egy biztonsági alrendszer leállíthatja a működést. (Multi rendszernél előfordulhat, hogy csak a kültéri egység működését állítja le.) • Páraleszapódás és csepegés léphet fel a beltéri egységnél.
FŰTÉS	Kültéri hőmérséklet: <2MXS> –10–24°C <3/4/5MXS> –15–24°C <RXG> –15–24°C Beltéri hőmérséklet: 10–30°C	<ul style="list-style-type: none"> • Egy biztonsági alrendszer leállíthatja a működést.
SZÁRÍTÁS	Kültéri hőmérséklet: <2/3/4/5MXS> –10–46°C <RXG> –10–46°C Beltéri hőmérséklet: 18–32°C Beltéri páratartalom: max. 80%	<ul style="list-style-type: none"> • Egy biztonsági alrendszer leállíthatja a működést. • Páraleszapódás és csepegés léphet fel a beltéri egységnél.

- A megadott páratartalom- és hőmérséklet-tartományon kívüli üzemelés esetén egy biztonsági berendezés letilthatja a rendszer működését.



A levegőfúvás irányának és sebességének beállítása

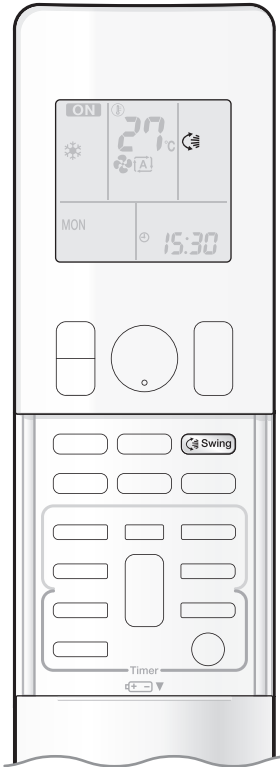

A kényelem kedvéért a levegőfúvás iránya állítható.

■ Automatikus legyezés indítása

A fel-le levegőfúvás iránya

Nyomja meg:  .

- "  " jelzés jelenik meg a kijelzőn.
- A szárnyak (vízszintes terelőlapok) legyezni kezdenek.

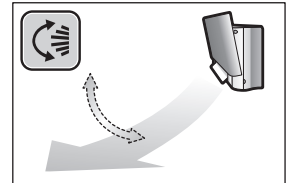

■ A szárnyak beállítása a kívánt állásba

- Ez a funkció akkor működik, ha a szárnyak automatikus legyezés üzemmódra vannak állítva.

Ha a szárnyak a kívánt állásban vannak, nyomja meg a  gombot.

- A(z) "  " jelzés eltűnik a kijelzőről.

■ A lamellák beállítása a kívánt állásba

A gomb segítségével állítsa be a lamellák helyzetét.

- A terelőlapok bal és jobb oldalán is talál állítógombot.
- Ha az egység a helyiség sarkába van felszerelve, akkor a lamelláknak (függőleges terelőlapoknak) nem szabad a falak irányába mutatniuk.

Ha a fal felé mutatnak, akkor a fal megtöri a légáramlatot, és így csökken a hűtés (vagy fűtés) hatásfoka.

- Ha a szárnyak útban vannak, nyomja meg a távirányítón a  gombot, hogy a szárnyak elmozduljanak, majd állítsa be a lamellákat.

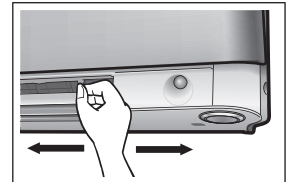

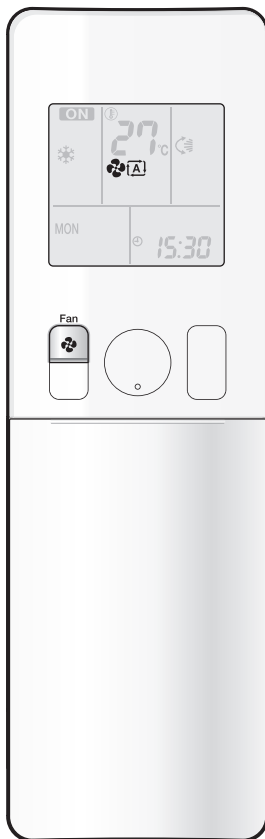

■ A levegőfúvás sebességének módosítása

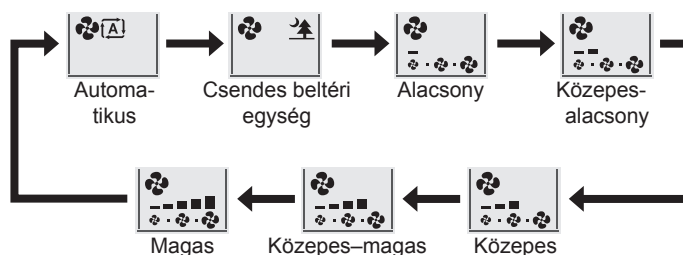

Nyomja meg a(z)  gombot.

- A  gomb minden megnyomásakor a levegőfúvás sebessége beállítás egygel ugrik.



- Ha a levegőfúvás beállítása "  ", bekapcsol a csendes beltéri egység üzemmód, és a beltéri egység zaja kisebb lesz.
- Csendes beltéri egység üzemmódban a levegőfúvás sebessége kicsire van állítva.
- SZÁRÍTÁS üzemmódban a levegőfúvás sebessége nem módosítható.

MEGJEGYZÉS

■ Megjegyzések a szárnyak szögének beállításával kapcsolatban

- A szárnyak legyezésének kitérése függ az üzemmódtól. (Lásd az ábrát.)

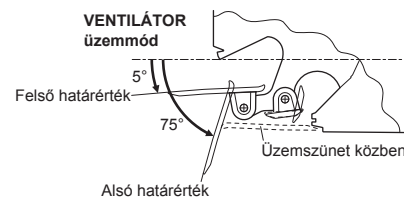
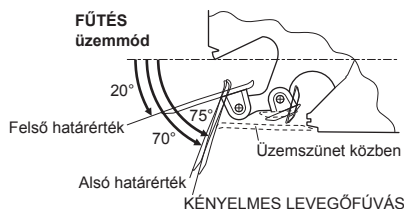
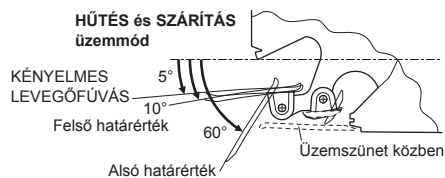

■ Megjegyzés a levegőfúvás sebességével kapcsolatban

- Kisebbs levegőfúvási sebességen a hűtő- vagy fűtőhatás is kisebb.
- Ha a klímaberendezés HŰTÉS vagy SZÁRÍTÁS üzemmódban működik, és a szárnyak lefelé fújó állásban meg lettek állítva, akkor a páralecsapódás megelőzése érdekében a szárnyak automatikusan működésbe jönnek körülbelül egy óra múlva.

! TUDNIVALÓK

- A szárnyak szögének beállítására mindig a távirányítót használja! Ha megpróbálja legyezés közben kézzel elmozdítani, a mechanikája eltörhet.
- A lamellák állításakor legyen óvatos.
A levegőkimenet mögött egy nagysebességű ventilátor forog.



KÉNYELMES LEVEGŐFÚVÁS üzemmód

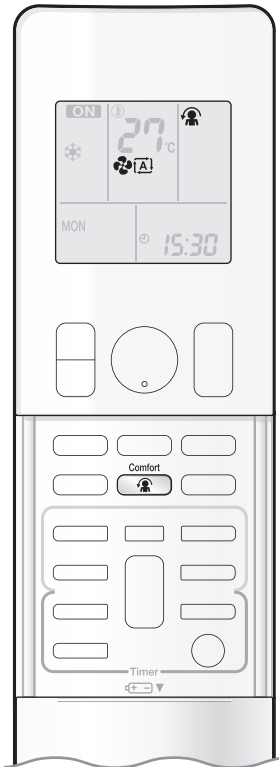

A terelőlapok felfelé irányítják a levegőt hűtés közben, illetve lefelé irányítják a levegőt fűtés közben, hogy a szobában tartózkodóknak ne okozzon kellemetlenséget az áramló levegő.

■ A KÉNYELMES LEVEGŐFÚVÁS üzemmód bekapcsolása

Nyomja meg a(z)  gombot.

- "👤" jelzés jelenik meg a kijelzőn.
- A levegőfúvás sebessége automatikusra vált.
HŰTÉS/SZÁRÍTÁS: A szárnyak felfelé fordulnak.
FŰTÉS: A szárnyak lefelé fordulnak.

■ A KÉNYELMES LEVEGŐFÚVÁS üzemmód kikapcsolása

Nyomja meg újra a(z)  gombot.

- A szárnyak visszatérnek a KÉNYELMES LEVEGŐFÚVÁS üzemmód előtti állásba.
- A(z) "👤" jelzés eltűnik a kijelzőről.

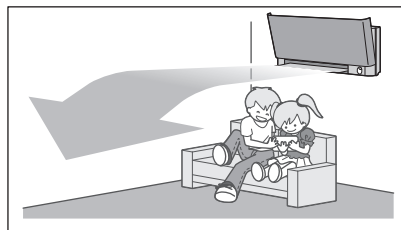

HŰTÉS üzemmód

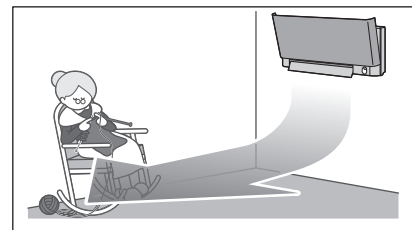

FŰTÉS üzemmód

MEGJEGYZÉS

■ Megjegyzések a KÉNYELMES LEVEGŐFÚVÁS üzemmóddal kapcsolatban

- A szárnyak helyzete megváltozik, megelőzve azt, hogy a levegőt közvetlenül a szobában tartózkodókra fújja.
- Az ERŐS és a KÉNYELMES LEVEGŐFÚVÁS üzemmód egyszerre nem használható.
Mindig az utoljára kért üzemmódé az elsőbbség.
- A levegőfúvás sebessége automatikusra vált. Ha a levegőfúvást közben felfelé vagy lefelé irányítják, akkor a KÉNYELMES LEVEGŐFÚVÁS üzemmód megszakad.



FIGYELŐ SZEM üzemmód

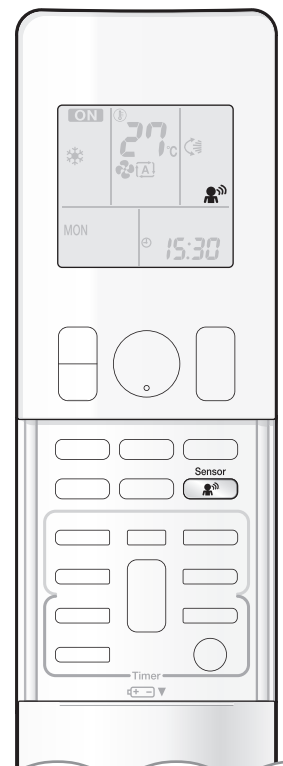

A "FIGYELŐ SZEM" egy infravörös szenzor, amely érzékeli az emberi mozgást. Ha nem észlelhetők emberek, akkor 20 perc elteltével a klímaberendezés automatikusan energiatakarékos üzemmódba kapcsol

■ A FIGYELŐ SZEM üzemmód bekapcsolása

Nyomja meg a(z)  gombot.

- "  " jelzés jelenik meg a kijelzőn.
- A FIGYELŐ SZEM lámpa kigyullad.



■ A FIGYELŐ SZEM üzemmód kikapcsolása

Nyomja meg újra a(z)  gombot.

- A(z) "  " jelzés eltűnik a kijelzőről.
- A FIGYELŐ SZEM lámpa kialszik.



FIGYELŐ SZEM üzemmód

[Példa]

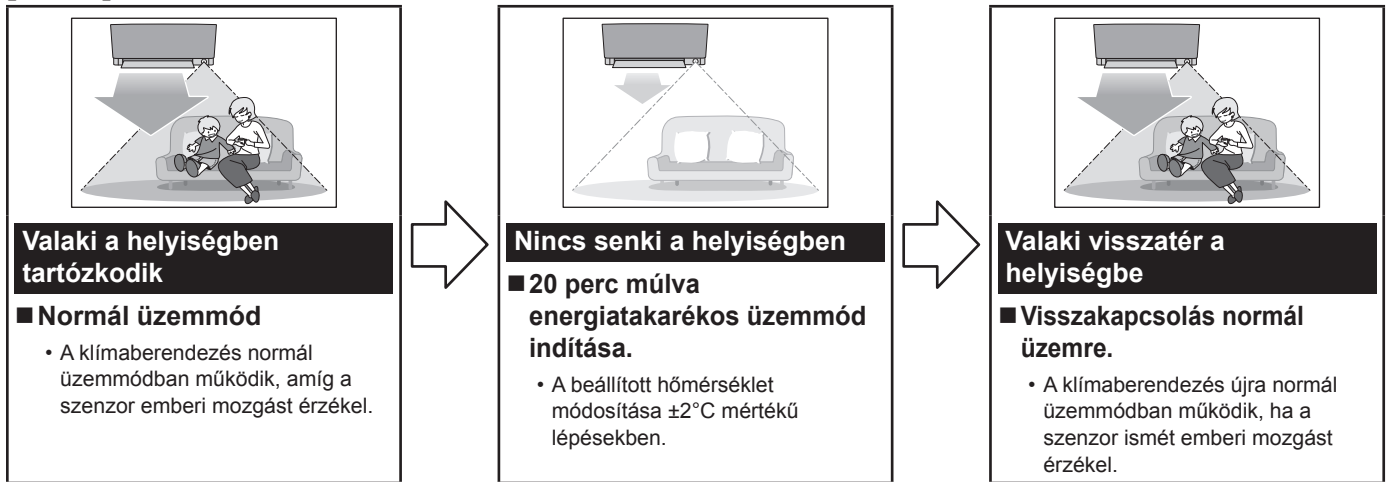

A FIGYELŐ SZEM funkció energiát takarít meg

■ Energiatakarékos üzemmód

- Ha 20 percnél át nincs senki a területen, a rendszer energiatakarékos üzemmódra vált.
- Ebben az üzemmódban a célhőmérséklet a következőképpen módosul: -2°C eltérés FŰTÉS / $+2^\circ\text{C}$ eltérés HŰTÉS / $+1^\circ\text{C}$ eltérés SZÁRÍTÁS üzemmódban a célhőmérséklethez képest.
- Az üzemmód hatására a levegőfűvés sebessége csak VENTILÁTOR üzemmódban csökken kis mértékben.

MEGJEGYZÉS

■ Megjegyzések a FIGYELŐ SZEM üzemmóddal kapcsolatban

- A működési tartomány a következő.
- | | |
|--|---|
| Függőleges szög 90°
(Oldalnézet) | Vízszintes szög 110°
(Felülnézet) |
|--|---|

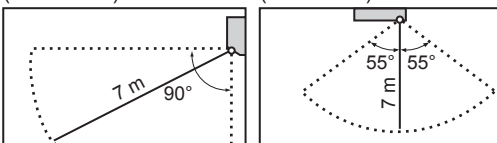

- A szenzor a 7 méternél nagyobb távolságra lévő mozgó tárgyakat már nem érzékeli biztonsággal. (Lásd a működési tartományt.)
- A szenzor felismerési érzékenysége változó, a beltéri egység helyének, a szobán áthaladó személy sebességének, a hőmérsékletnek stb. függvényében.
- A szenzor hibás érzékelését kelthetik (feleslegesen bekapcsol) kisállatok, napfény, libbenő függöny vagy tükörről visszaverődő fény.
- A FIGYELŐ SZEM üzemmód ERŐS üzemmód alatt nem kapcsol be.
- Az ÉJJELI mód **21. oldal** megszakad, ha FIGYELŐ SZEM üzemmódot használ.

⚠ TUDNIVALÓK

- Ne tegyen nagyobb tárgyat a szenzor közelébe.
Tartsa távol a szenzor érzékelési terétől a fűtőkészülékeket vagy légnedvesítőket. A szenzor olyan tárgyakat is érzékel, amelyeket nem kellene.
- Ne ütögesse, és ne nyomja erővel a FIGYELŐ SZEM szenzort. Ez az alkatrész sérülését vagy hibás működését okozhatja.



ERŐS üzemmód

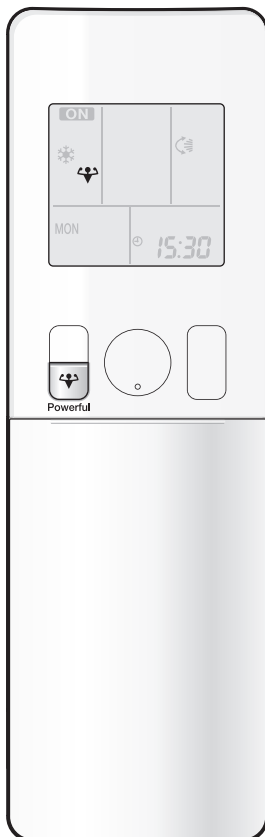

Az ERŐS működés felgyorsítja a hűtést vagy fűtést, bármilyen üzemmódban. A berendezés a lehető legnagyobb teljesítményt adja le.

■ Az ERŐS üzemmód bekapcsolása

Nyomja meg a  gombot működés közben.

- Az ERŐS módú működés 20 perc múlva leáll. Azután a rendszer automatikusan tovább működik az ERŐS üzemmód előtti beállításokkal.
- "ERŐS" jelzés jelenik meg a kijelzőn.

■ Az ERŐS üzemmód kikapcsolása

Nyomja meg újra a(z)  gombot.

- A(z) "ERŐS" jelzés eltűnik a kijelzőről.

[Példa]

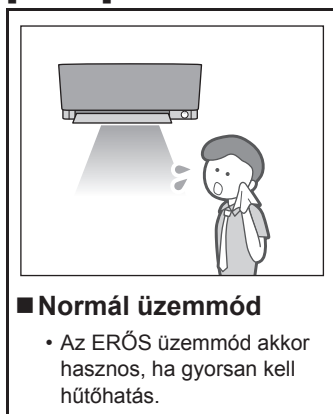

■ Normál üzemmód

- Az ERŐS üzemmód akkor hasznos, ha gyorsan kell hűtőhatás.



■ ERŐS üzemmód

- Az ERŐS üzemmód 20 perc múlva leáll.

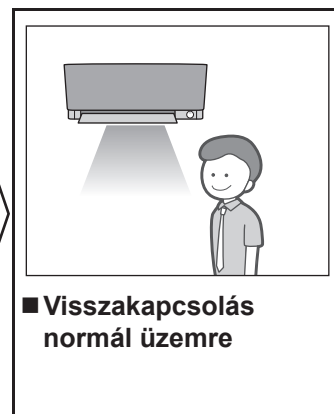

■ Visszakapcsolás normál üzemre

MEGJEGYZÉS

■ Megjegyzések az ERŐS üzemmóddal kapcsolatban

- ERŐS üzemmódban néhány funkció nem használható.
- Az ERŐS üzemmódot nem lehet a GAZDASÁGOS, KÉNYELMES LEVEGŐFÚVÁS vagy CSENDES KÜLTÉRI EGYSÉG üzemmóddal együtt használni. Mindig az utoljára kért üzemmóddé az elsőbbség.
- Az ERŐS üzemmód csak működő berendezésnél választható. Az  gomb megnyomására a beállítások törlődnek, és a "ERŐS" jelzés eltűnik a kijelzőről.
- Az ERŐS üzemmódban nem növekszik a klímaberendezés teljesítménye, ha a klímaberendezés már eleve maximális teljesítménnyel üzemelt.
- **HŪTÉS vagy FŪTÉS üzemmódban**
A legnagyobb hűtő-, illetve fűtőhatás eléréséhez a kültéri egység teljesítményét növelni kell, és a levegőfúvás sebességét a legnagyobbra kell állítani.
A hőmérséklet és a levegőfúvás beállítás nem módosítható.
- **SZÁRÍTÁS üzemmódban**
A hőmérséklet beállítás 2,5°C-kal csökkent, és a levegőfúvás sebessége erősebbre van állítva.
- **VENTILÁTOR üzemmódban**
A levegőfúvás sebessége a legnagyobb értéken rögzített.
- **AUTOMATIKUS üzemmódban**
A legnagyobb hűtő-, illetve fűtőhatás eléréséhez a kültéri egység teljesítményét növelni kell, és a levegőfúvás sebességét a legnagyobbra kell állítani.
- **Elsődleges helyiség beállítás használatakor**
Lásd a multi rendszerrel kapcsolatos megjegyzéseket. ▶ 29. oldal



CSENDES KÜLTÉRI EGYSÉG üzemmód

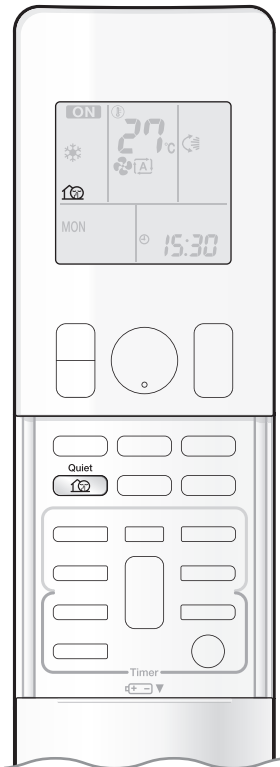

A CSENDES KÜLTÉRI EGYSÉG üzemmód csökkenti a kültéri egység működési zaját azáltal, hogy módosítja a kültéri egység frekvenciáját és ventilátorsebességét. A funkció például éjszaka lehet hasznos.

■ A CSENDES KÜLTÉRI EGYSÉG üzemmód bekapcsolása

Nyomja meg a(z)  **gombot.**

- "🏠" jelzés jelenik meg a kijelzőn.

■ A CSENDES KÜLTÉRI EGYSÉG üzemmód kikapcsolása

Nyomja meg újra a(z)  **gombot.**

- A(z) "🏠" jelzés eltűnik a kijelzőről.

[Példa] A CSENDES KÜLTÉRI EGYSÉG üzemmód használata éjszaka.

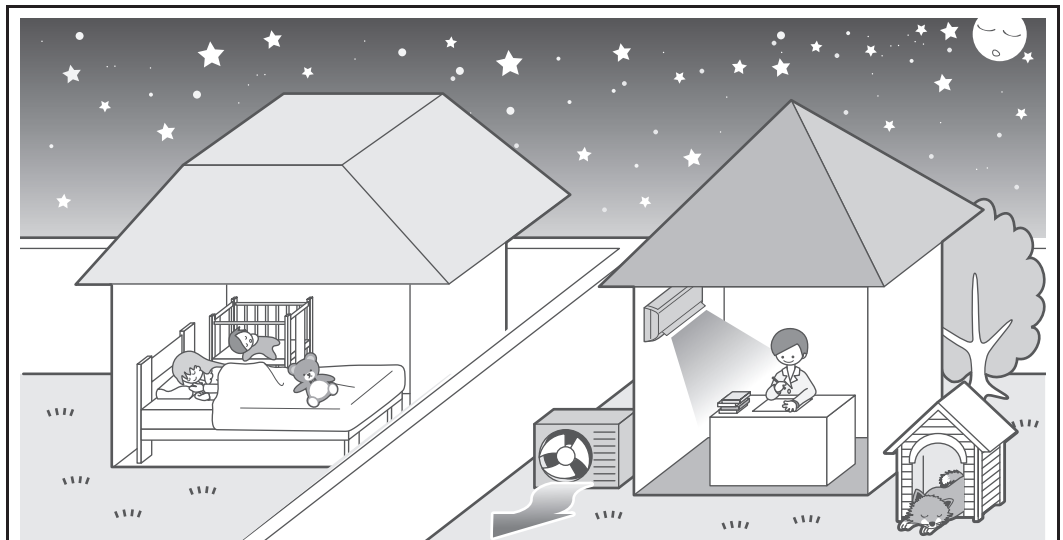

- Az üzemmód csökkenti a kültéri egység működési zaját.
Ez a funkció kényelmes, ha tekintettel kell lenni például a szomszédok nyugalma.

MEGJEGYZÉS

■ Megjegyzések a CSENDES KÜLTÉRI EGYSÉG üzemmóddal kapcsolatban

- Multi rendszer használatakor ez a funkció csak akkor működik, ha mindegyik beltéri egységnél a CSENDES KÜLTÉRI EGYSÉG üzemmód van beállítva. "Elsődleges helyiség" beállítás használata esetén lásd a multi rendszerrel kapcsolatos megjegyzéseket. ▶29. oldal
- Ez a funkció HŰTÉS, FŰTÉS és AUTOMATIKUS üzemmódban áll rendelkezésre.
Nem áll rendelkezésre VENTILÁTOR és SZÁRÍTÁS üzemmódban.
- Az ERŐS és a CSENDES KÜLTÉRI EGYSÉG üzemmód egyszerre nem használható.
Mindig az utoljára kért üzemmódé az elsőbbség.
- A távirányító kijelzőjén akkor is megmarad a "🏠" jelzés, ha CSENDES KÜLTÉRI EGYSÉG üzemmódban a távirányítóval vagy a beltéri egység főkapcsolójával a berendezést leállítják.
- A CSENDES KÜLTÉRI EGYSÉG üzemmódban nem csökken a frekvencia és a ventilátorsebesség, ha eleve alacsony értéken voltak.



GAZDASÁGOS üzemmód

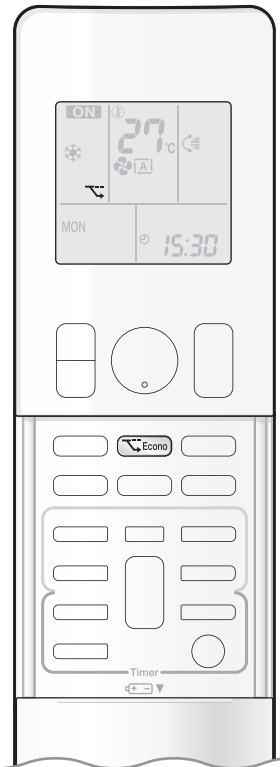

A GAZDASÁGOS üzemmód egy olyan funkció, amely hatékony működést tesz lehetővé azáltal, hogy korlátozza a maximális teljesítményfelvételt. A funkció hasznos például olyan esetekben, amikor ügyelni kell arra, hogy a hálózati megszakító ne kapcsoljon le, ha a rendszer más berendezésekkel egyidejűleg működik.

■ A GAZDASÁGOS üzemmód bekapcsolása

Nyomja meg a gombot működés közben.

- "E" jelzés jelenik meg a kijelzőn.

■ A GAZDASÁGOS üzemmód kikapcsolása

Nyomja meg újra a(z) gombot.

- A(z) "E" jelzés eltűnik a kijelzőről.

[Példa]

Normál üzemmód

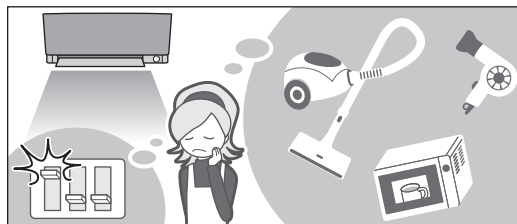

- Ha a klímaberendezés egyszerre üzemel más, nagy teljesítményfelvételű berendezésekkel, akkor kioldhat a közös áramkör hálózati megszakítója, amikor a klímaberendezés teljesítményfelvétele megnő.

GAZDASÁGOS üzemmód

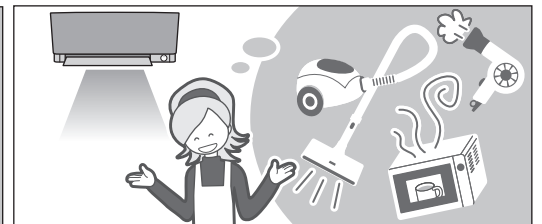

- GAZDASÁGOS üzemmódban a klímaberendezés maximális teljesítményfelvétele korlátozott. Ilyenkor kisebb az esélye annak, hogy a hálózati megszakító kiold, amikor a klímaberendezés egyszerre üzemel más berendezésekkel.

Üzemi áram és teljesítményfelvétel

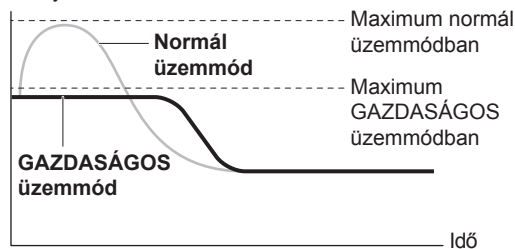

Az elindulástól a célhőmérséklet eléréséig

- Ez az ábra csak szemléltetési célokra szolgál. A klímaberendezés GAZDASÁGOS üzemmódban mérhető maximális üzemi árama és teljesítményfelvétele függ a csatlakoztatott kültéri egységtől.

MEGJEGYZÉS

■ Megjegyzések a GAZDASÁGOS üzemmóddal kapcsolatban

- A GAZDASÁGOS üzemmód csak működő berendezésnél választható. Az gomb megnyomására a beállítások törlődnek, és a "E" jelzés eltűnik a kijelzőről.
- A GAZDASÁGOS üzemmód egy olyan funkció, amely hatékony működést tesz lehetővé azáltal, hogy korlátozza a kültéri egység maximális energiafogyasztását (működési frekvenciáját).
- A GAZDASÁGOS üzemmód AUTOMATIKUS, HŰTÉS, SZÁRÍTÁS és FŰTÉS üzemmódban választható.
- Az ERŐS és a GAZDASÁGOS üzemmód egyszerre nem használható. Mindig az utoljára kért üzemmódé az elsőbbség.
- Ha a teljesítményfelvétel eleve alacsony, akkor előfordulhat, hogy a GAZDASÁGOS üzemmódra váltással a teljesítményfelvétel nem csökken.



KIKAPCSOLÁS-IDŐZÍTÉS üzemmód

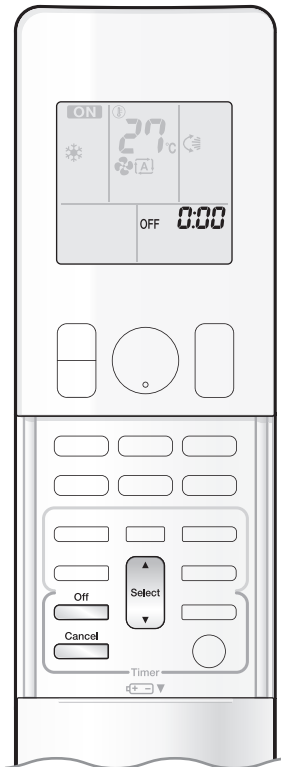

Az időszabályzó funkcióval automatikusan be- vagy kikapcsolható a klímaberendezés éjszaka vagy reggel. A KIKAPCSOLÁS-IDŐZÍTÉS (off timer) és a BEKAPCSOLÁS-IDŐZÍTÉS (on timer) funkció egymással kombinálva is használható.

■ A KIKAPCSOLÁS-IDŐZÍTÉS használata

- Ellenőrizze, hogy az óra jól van-e beállítva.
Ha nincs, állítsa be a pontos időt. ▶10. oldal

1. Nyomja meg a(z) gombot.



- "0:00" jelzés jelenik meg a kijelzőn.
- "OFF" villog.

- A(z) "⊕" jelzés és a hét napja eltűnik a kijelzőről.

2. A gomb többszöri megnyomásával állítsa be a kívánt időt.

- A gombok megnyomásakor az időbeállítás 10 perccel nő vagy csökken. A gombok lenyomva tartásakor az időállítás felgyorsul.

3. Nyomja meg újra a(z) gombot.

- A(z) "OFF" jelzés és a beállított időpont megjelenik a kijelzőn.
- A többszínű visszajelző lámpa kétszer felvillan.
Az IDŐZÍTÉS lámpa időnként narancssárgán világít. ▶5. oldal



■ A KIKAPCSOLÁS-IDŐZÍTÉS törlése

Nyomja meg a(z) gombot.

- A(z) "OFF" jelzés és a beállított időpont eltűnik a kijelzőről.
- A(z) "⊕" jelzés és a hét napja megjelenik a kijelzőn.

MEGJEGYZÉS

■ Megjegyzések az IDŐSZABÁLYZÓ üzemmóddal kapcsolatban

- Ha időzítés van megadva, a pontos idő nem jelenik meg.
- Ha megadják a BEKAPCSOLÁSI vagy KIKAPCSOLÁS-IDŐZÍTÉST, a beállítást a készülék a memóriájában eltárolja. A távirányító elemeinek cseréjekor a memória törlődik.
- Ha a BE- vagy KIKAPCSOLÁS-IDŐZÍTÉS révén üzemeltetik a berendezést, a tényleges működési időtartam a felhasználó által megadott időpontoktól függ. (Maximum kb. 10 perc)

■ ÉJJELI mód

- Ha meg van adva KIKAPCSOLÁS-IDŐZÍTÉS, a klímaberendezés automatikusan kiigazítja a hőmérséklet-beállítást (0,5°C-kal magasabbra hűtéskor és 2,0°C-kal alacsonyabbra fűtéskor), hogy a kényelmes alvás érdekében megelőzze a túlzott hűtést vagy fűtést.



BEKAPCSOLÁS-IDŐZÍTÉS üzemmód

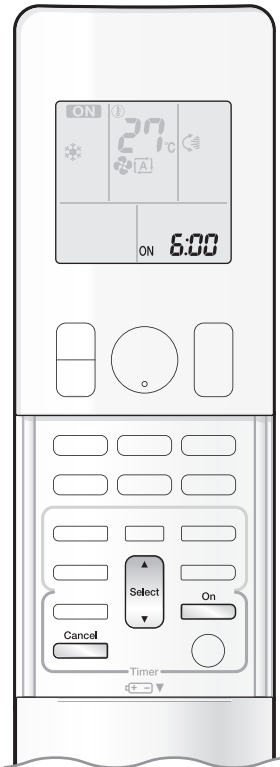

■ A BEKAPCSOLÁS-IDŐZÍTÉS használata

- Ellenőrizze, hogy az óra jól van-e beállítva.
Ha nincs, állítsa be a pontos időt. ►10. oldal

1. Nyomja meg a(z) gombot.



- " 6:00 " jelzés jelenik meg a kijelzőn.
- " ON " villog.

- A(z) " ☉ " jelzés és a hét napja eltűnik a kijelzőről.

2. A gomb többszöri megnyomásával állítsa be a kívánt időt.

- A gombok megnyomásakor az időbeállítás 10 perccel nő vagy csökken. A gombok lenyomva tartásakor az ugrás felgyorsul.

3. Nyomja meg újra a(z) gombot.

- A(z) " ON " jelzés és a beállított időpont megjelenik a kijelzőn.
- A többszínű visszajelző lámpa kétszer felvillan.

Az IDŐZÍTÉS lámpa időnként narancssárgán világít. ►5. oldal

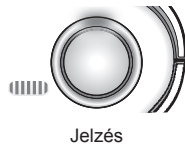

■ A BEKAPCSOLÁS-IDŐZÍTÉS kikapcsolása

Nyomja meg a(z) gombot.

- A(z) " ON " jelzés és a beállított időpont eltűnik a kijelzőről.
- A(z) " ☉ " jelzés és a hét napja megjelenik a kijelzőn.

■ A BE- és KIKAPCSOLÁS-IDŐZÍTÉS kombinálása.

- A 2 időzítés kombinálását mutatja az alábbi példa.

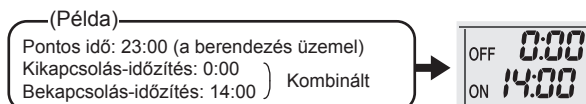

MEGJEGYZÉS

- Az alábbi esetekben az időszabályzót újra be kell állítani.

- Ha az elektromos áramot lekapcsolták.
- Áramkimaradás után
- Ha a távirányítóban elemet cseréltek.



HETI IDŐSZABÁLYZÓ üzemmód

A hét minden napjára legfeljebb 4 időzítési eseményt lehet beállítani. A HETI IDŐSZABÁLYZÓ beállításával a család életritmusához lehet igazítani a rendszer működését.

■ Példák a HETI IDŐSZABÁLYZÓ használatára

Példa: Az időszabályzó beállításai megegyeznek a hétfőtől péntekig terjedő időszakra, de a hétfőre vonatkozóan már eltérőek az időszabályzó beállításai.

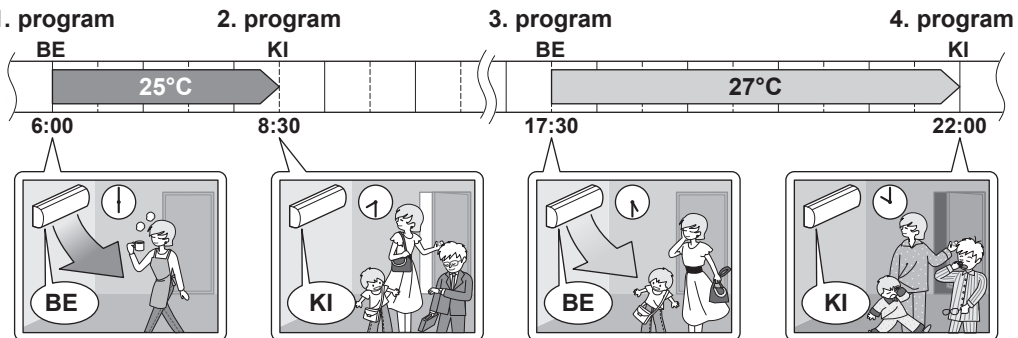
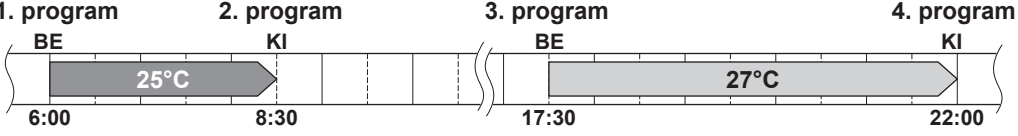
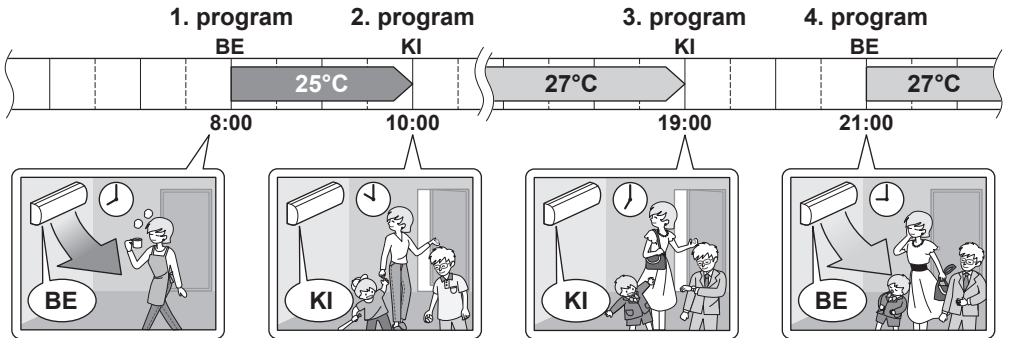
[Hétfő]	Állítsa be az időszabályzó 1–4-es programhelyét. ▶24. oldal 
[Keddtől [péntekig]	A másolás funkcióval másolja át a beállításokat a keddtől péntekig terjedő időszakra, mivel annak a beállításai megegyeznek a hétfői napéval. ▶26. oldal 
[Szombat]	Nincs időzítési beállítás
[Vasárnap]	Állítsa be az időszabályzó 1–4-es programhelyét. ▶24. oldal 

- A HETI IDŐSZABÁLYZÓ funkcióval a hét minden napjára legfeljebb 4 időzítési eseményt, egy hétre 28-at lehet beállítani. A másolás üzemmód megkönnyíti a beprogramozást.
- A BE-BE-BE-BE beállítások használatakor lehetséges például az üzemmód és a célhőmérséklet változtatásának beprogramozása. A KI-KI-KI-KI beállítások használata esetén csak a kikapcsolást lehet beprogramozni az egyes napok esetében. Ezzel a klímaberendezés kikapcsol akkor is, ha a felhasználó elfelejtette kikapcsolni.

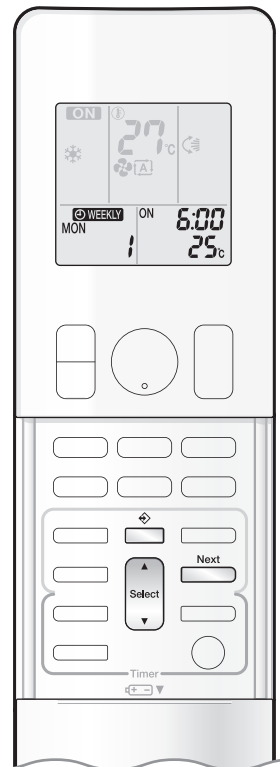

■ A HETI IDŐSZABÁLYZÓ üzemmód használata

Beállítási üzemmód

- Ellenőrizze, hogy a hét napja és az idő jól van-e beállítva. Ha nem, állítsa be helyesen a hét napját és az időt. ►10. oldal

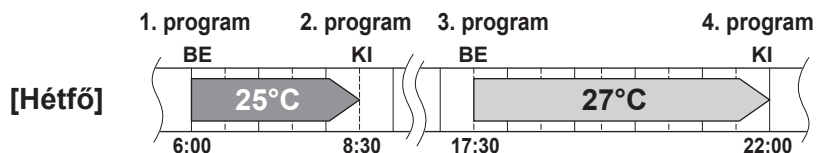

Beállítási képernyők

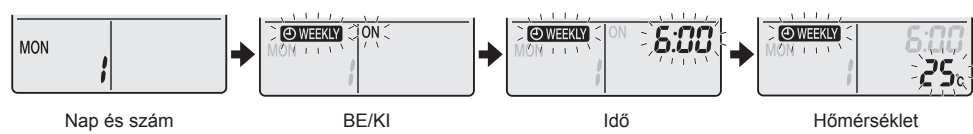

1. Nyomja meg a(z) gombot.

- Megjelenik az adott napra vonatkozóan a hét napja és a program száma.
- Naponta 1–4 beállítást lehet megadni.



2. A gomb megnyomásával állítsa be a hét kívánt napját és a programszámot.

- A  gomb megnyomásával módosítható a hét napja és a program száma.

3. Nyomja meg a(z) gombot.

- Beállíthatóvá válik a hét napja és a program száma.
- A "WEEKLY" és a "ON" jelzés villog.

4. A gomb megnyomásával állítsa be a kívánt üzemmódot.

- A  gomb megnyomására az "ON" és az "OFF" beállítás váltakozik.
- A  gomb megnyomására a következő értékek követik egymást a kijelzőn.



- Ha a program be lett állítva, az "üres" beállítás kiválasztásával törölhető a program.
- Üres kijelző választása esetén folytassa a 9. lépéstől.
- Ha vissza akar térni a hét napját és a program számát beállító képernyőre, nyomja meg a  gombot.

5. Nyomja meg a(z) gombot.

- A BE-/KIKAPCSOLÁS-IDŐZÍTÉS üzemmód ezzel be van állítva.
- A "WEEKLY" jelzés és az időpont villog.



HETI IDŐSZABÁLYZÓ üzemmód

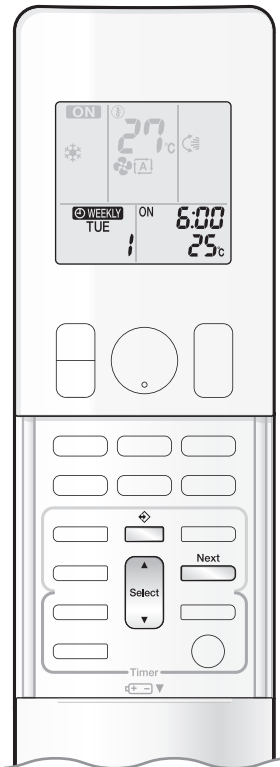

6. A gomb megnyomásával állítsa be a kívánt időpontot.

- Az idő 0:00 és 23:50 között, 10 perces időközökkel állítható be.
- A  gomb megnyomásával visszatérhet a BE-/KIKAPCSOLÁS-IDŐZÍTÉS üzemmód beállításához.
- A KIKAPCSOLÁS-IDŐZÍTÉS beállítása esetén folytassa a **9.** lépéstől.

7. Nyomja meg a(z) gombot.

- Az időpont ezzel be van állítva.
- A "WEEKLY" jelzés és a hőmérséklet villog.

8. A gomb megnyomásával állítsa be a kívánt hőmérsékletet.

- A hőmérséklet 10°C és 32°C között állítható be.
HŰTÉS vagy AUTOMATIKUS: A berendezés 18°C-on működik akkor is, ha 10–17°C-ra lett beállítva.
FŰTÉS vagy AUTOMATIKUS: A berendezés 30°C-on működik akkor is, ha 31–32°C-ra lett beállítva.
- A  gomb megnyomásával visszatérhet az idő beállításához.
- A célhőmérséklet csak az üzemmód beállítása közben látható.

9. Nyomja meg a(z) gombot.

- Ügyeljen arra, hogy használata közben a távirányítót irányítsa a beltéri egység felé, és figyeljen a nyugtázó sípolásra és a többszínű visszajelző lámpa villogására.
- A hőmérséklet-beállítás a BEKAPCSOLÁS-IDŐZÍTÉS üzemmódra, az időpont beállítása a KIKAPCSOLÁS-IDŐZÍTÉS üzemmódra vonatkozik.
- Megjelenik a következő programozási képernyő.
- A többi beállítás megadását szükség szerint ismételje a **4.** lépéstől.
- A többszínű visszajelző lámpa kétszer felvillog.
Az IDŐZÍTÉS lámpa időnként narancssárgán világít. **►5. oldal**
- A többszínű visszajelző lámpa nem villog narancssárgán, ha törlik az összes beprogramozott eseményt.



Jelzés

10. Nyomja meg a gombot a beállítás eltárolásához.

- A "WEEKLY" jelzés jelenik meg a kijelzőn, és a HETI IDŐSZABÁLYZÓ funkció aktiválódik.
- A már eltárolt programok könnyen átmásolhatók, és a hét egy másik napján a beállításai újra felhasználhatók. Lásd a másolás üzemmódról leírtakat. **►26. oldal**

MEGJEGYZÉS

■ Megjegyzések a HETI IDŐSZABÁLYZÓ üzemmóddal kapcsolatban

- Ne felejtse el, hogy először be kell állítani az órát a távirányítóval. **►10. oldal**
- A HETI IDŐSZABÁLYZÓ funkcióval a hét kívánt napját, az időpontot és a kívánt eseményt (be- vagy kikapcsolás), illetve a célhőmérsékletet (csak a BEKAPCSOLÁS-IDŐZÍTÉS esetében) lehet beállítani.
BEKAPCSOLÁS-IDŐZÍTÉS esetén megmaradnak az aktiválás előtt közvetlenül érvényes egyéb beállítások.
- A HETI IDŐSZABÁLYZÓ és a BE-/KIKAPCSOLÁS-IDŐZÍTÉS funkció nem használható egyszerre. A BE-/KIKAPCSOLÁS-IDŐZÍTÉS funkcióknak elsőbbsége van a HETI IDŐSZABÁLYZÓ funkcióval szemben. A HETI IDŐSZABÁLYZÓ készenléti állapotra vált, és a "WEEKLY" jelzés eltűnik a kijelzőről. Ha a BE-/KIKAPCSOLÁS-IDŐZÍTÉS aktív, automatikusan aktiválódik a HETI IDŐSZABÁLYZÓ funkció is.
- A főkapcsoló lekapcsolása, áramkimaradások és más hasonló események hatására a beltéri egység órája elállítható. Állítsa be újra az órát. **►10. oldal**

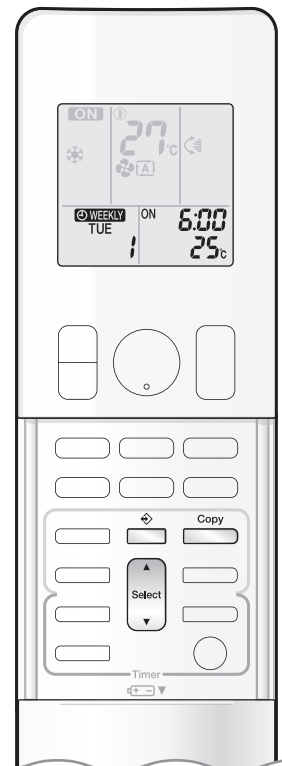

Másolás üzemmód

- A már eltárolt programokat a hét másik napjára is át lehet másolni. Az átmásolt program minden beállítása átkerül a célként kiválasztott naphoz.

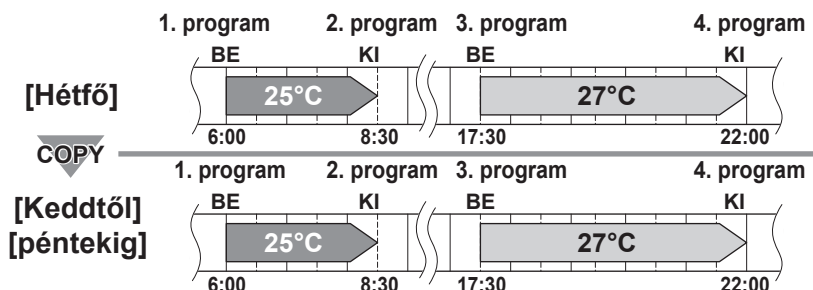

Beállítási képernyők

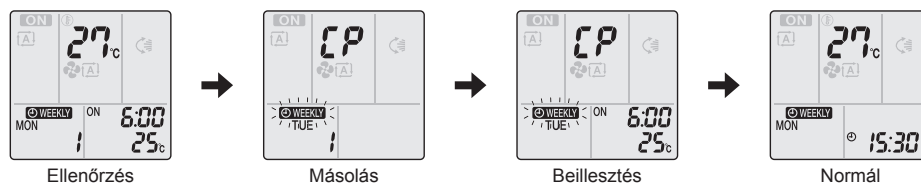

1. Nyomja meg a(z) gombot.

2. A gomb megnyomásával válassza ki a hét átmásolni kívánt napját.

3. Nyomja meg a(z) gombot.

- Az átmásolt program minden beállítása átkerül a célként kiválasztott naphoz.

4. A gomb megnyomásával álljon a hét kívánt célnapjára.

5. Nyomja meg a(z) gombot.

- Ügyeljen arra, hogy használata közben a távirányítót irányítsa a beltéri egység felé, és figyeljen a nyugtázó sípolásra és a többszínű visszajelző lámpa villogására.
- A programot a rendszer átmásolja a hét kiválasztott napjára. Az átmásolt program minden beállítása átkerül a célként kiválasztott naphoz.
- A hét többi napjának a programozásához ismételje meg a 4. és 5. lépést.
- A többszínű visszajelző lámpa kétszer felvillan. Az IDŐZÍTÉS lámpa időnként narancssárgán világít.

6. Nyomja meg a gombot a beállítás eltárolásához.

- A "WEEKLY" jelzés jelenik meg a kijelzőn, és a HETI IDŐSZABÁLYZÓ funkció aktiválódik.

MEGJEGYZÉS

■ Megjegyzés a másolás üzemmóddal kapcsolatban

- Másolás üzemmódban a forrásnap teljes programja átkerül a célként kiválasztott naphoz.

Ha a heti program tartalmának másolása után valamelyik nap programját külön módosítani szeretné, nyomja meg a gombot, és a beállítási üzemmód leírása alapján módosítsa a beállításokat. [▶24. oldal](#)



HETI IDŐSZABÁLYZÓ üzemmód

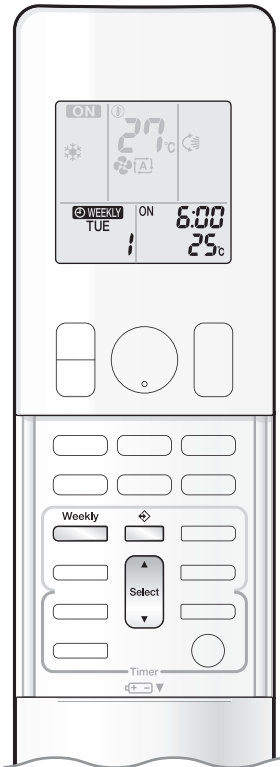

■ Egy program ellenőrzése

- A programokat ellenőrizni lehet.

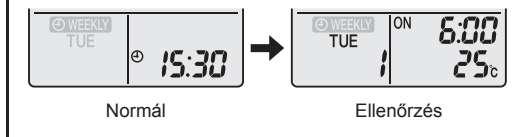

Beállítási képernyők



1. Nyomja meg a(z) gombot.

- Megjelenik az adott napra vonatkozóan a hét napja és a program száma.



2. A gomb megnyomásával válassza ki a hét kívánt napját és a megtekinteni kívánt program számát.

- A  gomb megnyomásával megjeleníthetők a program részletei.
- Ha módosítani kell a tárolt beállításokat, válassza ki a program számát, és nyomja meg a  gombot.
Az üzemmód beállítási üzemmódba vált. Folytassa a következővel: Beállítási üzemmód, 2. lépés. [▶24. oldal](#)

3. Az ellenőrzés módból való kilépéshez nyomja meg a gombot.

■ A HETI IDŐSZABÁLYZÓ kikapcsolása

Nyomja meg a  gombot, amikor a "**WEEKLY**" jelzés látható a kijelzőn.

- A "**WEEKLY**" jelzés eltűnik a kijelzőről.
- Az IDŐZÍTÉS lámpa kialszik.
- A  gomb újbóli megnyomásával bekapcsolhatja újra a HETI IDŐSZABÁLYZÓ üzemmódot.
- Ha egy  gombbal kikapcsolt programot újra aktiválnak, akkor az utoljára tárolt program válik aktívvá.

! TUDNIVALÓK

- Ha nem jelenik meg minden aktuális programbeállítás, kapcsolja ki egyszer a HETI IDŐSZABÁLYZÓ üzemmódot. Utána a  gomb újbóli megnyomásával kapcsolja be újra a HETI IDŐSZABÁLYZÓ üzemmódot.

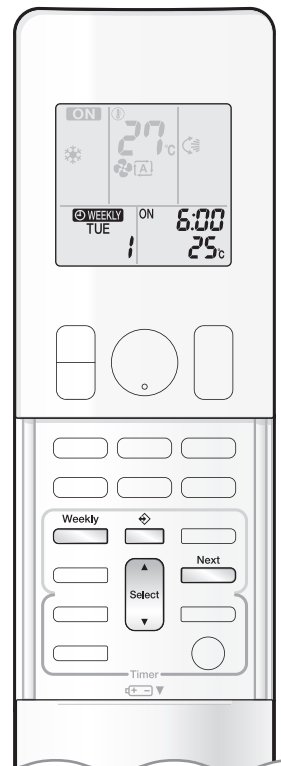

■ Programok törlése

Egyedi program

1. Nyomja meg a(z) gombot.

- Megjelenik a hét napja és a program száma.

2. A gomb megnyomásával válassza ki a hét kívánt napját és a törölni kívánt program számát.

3. Nyomja meg a(z) gombot.

- A "WEEKLY" és az "ON" vagy "OFF" jelzés villog.

4. Nyomja meg a gombot, és válassza az "üres" beállítást.

- A  gomb megnyomására módosul a BE-/KIKAPCSOLÁS-IDŐZÍTÉS üzemmód.

- A  gomb megnyomására a következő értékek követik egymást a kijelzőn.
- Az "üres" beállítás kiválasztása esetén nincs aktív program.



5. Nyomja meg a(z) gombot.

- A kiválasztott program ezzel törölve van.

6. Nyomja meg a(z) gombot.

- Ha van másik program is, aktiválódik a HETI IDŐSZABÁLYZÓ funkció.

A hét meghatározott napjára vonatkozó programok

- Ezzel a funkcióval a hét bármelyik napjának programja törölhető.
- A program megtekintése vagy beállítása közben használható.

1. A gomb megnyomásával válassza ki a hét törölni kívánt napját.

2. Tartva lenyomva a gombot 5 másodpercig.

- A kiválasztott napra vonatkozó programot törli a rendszer.

Minden program

Tartva lenyomva a gombot 5 másodpercig normál képernyőnél.

- Ügyeljen arra, hogy használata közben a távirányítót irányítsa a beltéri egység felé, és figyeljen a nyugtázó sípolásra.
- Ez a művelet a HETI IDŐSZABÁLYZÓ beállítása közben nem hajtható végre.
- Minden program törlődik.

Megjegyzés multi rendszerrel kapcsolatban

Multi rendszernél egyetlen kültéri egység csatlakozik több beltéri egységhez.

■ Az üzemmód kiválasztása

Ha az elsődleges helyiség beállítás meg van adva, de inaktív, vagy ha nincs megadva.

Ha több beltéri egység is üzemel, az először bekapcsolt egység elsőbbséget élvez.

Ilyenkor állítsa a később bekapcsolt egységeket ugyanarra az üzemmódra, mint az első egységet.

Ellenkező esetben azok készenléti állapotba kerülnek, és a többszínű visszajelző lámpa villogni fog; ez nem hibás működés.

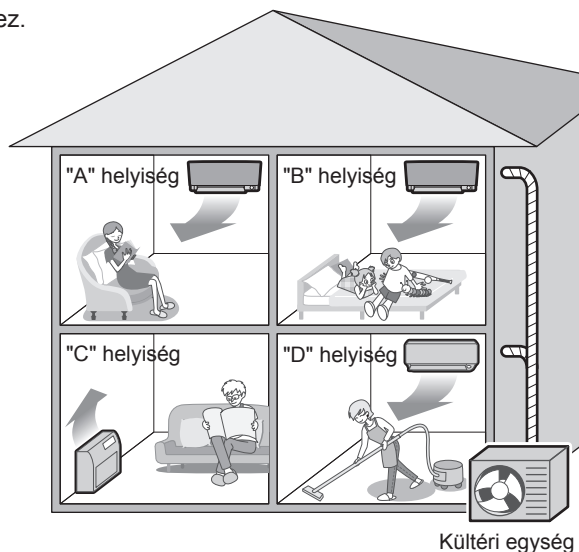

MEGJEGYZÉS

■ Megjegyzések a multi rendszer üzemmódjával kapcsolatban

- A HŰTÉS, a SZÁRÍTÁS és a VENTILÁTOR üzemmód egyidejűleg is használható.
- AUTOMATIKUS módban a berendezés automatikusan kiválasztja a HŰTÉS vagy FŰTÉS módot a helyiség hőmérséklete alapján. Emiatt az AUTOMATIKUS mód akkor választható, ha az először bekapcsolt egység szobájával megegyező üzemmód van kijelölve.

! TUDNIVALÓK

- Általában a fő egység üzemmódja élvez elsőbbséget, de az alábbi helyzetek kivételt jelentenek.

Ha a fő egység helyiségében beállított üzemmód VENTILÁTOR üzemmód, akkor ha bármelyik szobában FŰTÉS üzemmódot használnak, akkor a FŰTÉS mód kapja az elsőbbséget. Ilyenkor a VENTILÁTOR üzemmódban lévő klímaberendezés készenléti állapotba kerül, és a többszínű visszajelző lámpa villogni kezd.

Ha az "elsődleges helyiség" beállítás aktív.

Lásd az elsődleges helyiség beállítására vonatkozó részt a következő oldalon.

■ ÉJSZAKAI CSENDES üzemmód (csak HŰTÉS üzemmódban választható)

Az ÉJSZAKAI CSENDES üzemmódot az üzembe helyezéskor be kell programozni. Ezzel kapcsolatban kérjen tanácsot a forgalmazótól vagy a viszonteladótól.

A NIGHT QUIET (éjszakai csendes) üzemmód csökkenti az éjszakai órák alatt a kültéri egység működési zaját, hogy az ne zavarja a szomszédokat.

- Az ÉJSZAKAI CSENDES üzemmód akkor aktiválódik, ha a hőmérséklet 5°C-kal a napi legmagasabb hőmérséklet alá esik. Ha tehát a hőmérséklet-különbség kevesebb, mint 5°C, ez a funkció nem aktiválódik.
- Az ÉJSZAKAI CSENDES üzemmód kissé csökkenti az egység hűtési hatásfokát.

■ CSENDES KÜLTÉRI EGYSÉG üzemmód

Lásd a CSENDES KÜLTÉRI EGYSÉG üzemmódra vonatkozó részt. ►19. oldal

Ha az elsődleges helyiség beállítás meg van adva, de inaktív, vagy ha nincs megadva.

Ha multi rendszerrel a CSENDES KÜLTÉRI EGYSÉG üzemmódot használják, akkor a távirányítóval minden beltéri egységet CSENDES KÜLTÉRI EGYSÉG üzemmódra kell állítani.

A CSENDES KÜLTÉRI EGYSÉG üzemmód törléséhez elég egyetlen üzemelő beltéri egység esetében a beállítást törölni. Az CSENDES KÜLTÉRI EGYSÉG üzemmód jelzés azonban megmarad a többi helyiségben a távirányítón.

Ajánlott az összes helyiségben a beállítást törölni a távirányító segítségével.

Ha az "elsődleges helyiség" beállítás aktív.

Lásd az elsődleges helyiség beállítására vonatkozó részt a következő oldalon.

■ HŰTÉS/FŰTÉS üzemmód zárolás

A HŰTÉS/FŰTÉS üzemmód zárt az üzembe helyezéskor be kell programozni. Ezzel kapcsolatban kérjen tanácsot a forgalmazótól. A HŰTÉS/FŰTÉS üzemmód zár az egységet HŰTÉS vagy FŰTÉS üzemmódban tartja. Ez a funkció akkor kényelmes, amikor egy multi rendszernél a csatlakoztatott beltéri egységeket azonos üzemmódra akarja állítani.

MEGJEGYZÉS

- A HŰTÉS/FŰTÉS üzemmód zár az elsődleges helyiség beállítással együtt nem aktiválható.

■ Elsődleges helyiség beállítás

Az elsődleges helyiség beállítást az üzembe helyezéskor be kell programozni. Ezzel kapcsolatban kérjen tanácsot a forgalmazótól.

Az elsődleges helyiségként kijelölt szoba elsőbbséget élvez az alábbi helyzetekben.

Az üzemmód elsőbbsége

- Mivel az elsődleges helyiség üzemmódja elsőbbséget élvez, a felhasználó egy attól eltérő üzemmódot is választhat egy másik szobában.

[Példa]

- A példákban az "A" szoba az elsődleges helyiség.
Ha HŰTÉS mód van kijelölve az "A" szobában, miközben a "B", "C" és "D" helyiségben az alábbi üzemmódok:

Üzemmód a "B", "C" és "D" helyiségben	A "B", "C" és "D" szoba állapota, ha az "A" helyiségben lévő egység HŰTÉS módban van
HŰTÉS, SZÁRÍTÁS vagy VENTILÁTOR	Marad az aktuális üzemmód.
FŰTÉS	Az egység készenléti módra vált. A működés újraindul, ha az "A" helyiségben lévő egység leáll.
AUTO	Ha az egység HŰTÉS módra van állítva, az üzemmód nem változik. Ha az egység FŰTÉS üzemmódban van, akkor készenléti módra vált. A működés újraindul, ha az "A" helyiségben lévő egység leáll.

Elsőbbségi sorrend, ha az ERŐS üzemmód aktív

[Példa]

- A példákban az "A" szoba az elsődleges helyiség.
Az "A", "B", "C" és "D" helyiségben a beltéri egységek üzemelnek. Ha az "A" szobában lévő egység ERŐS üzemmódra vált, az üzemi teljesítmény az "A" helyiségben összpontosul. Ilyen esetben a "B", "C" vagy "D" helyiségben lévő egységek hűtési vagy fűtési hatások kissé csökkenhet.

Elsőbbségi sorrend CSENDES KÜLTÉRI EGYSÉG üzemmódban

[Példa]

- A példákban az "A" szoba az elsődleges helyiség.
Elég az "A" helyiségben az egységet CSENDES üzemmódra állítani, és a klímaberendezés CSENDES KÜLTÉRI EGYSÉG üzemmódra vált.
Nincs szükség arra, hogy minden beltéri egység CSENDES üzemmódra legyen beállítva.

Ápolás és tisztítás

■ Gyors útmutató

Az elülső panel le- és felszerelésének módja

- Fogja meg az elülső panelt kétoldalt a füleknél fogva, és nyissa fel.
- Nyomja meg az elülső panelt kétoldalt, és csukja le.

Az alkatrészek tisztítása

Elülső panel

- Törölje le puha, száraz ronggyal.

Ha szennyezett

Lásd: ▶34. oldal

Levegőszűrő

- Porszívózza le a port, vagy mossa át a szűrőt.

2 hetente

Lásd: ▶32. oldal

Titán-apatit fotokatalitikus légtisztító szűrő

- Porszívózza le a port, vagy cserélje ki a szűrőt.

[Tisztítás]

6 havonta

Lásd: ▶33. oldal

[Cseré]

3 évente

Lásd: ▶33. oldal

Beltéri egység, kültéri egység és távirányító

- Törölje le puha ronggyal.

Ha szennyezett

Megjegyzések a tisztítással kapcsolatban

■ A tisztításhoz az alábbi anyagok nem használhatók.

- 40°C-nál melegebb víz.
- Benzin, hígító vagy egyéb illékony oldószerek.
- Súrolószer.
- Súrolószivacs vagy egyéb dörzsölő eszköz.



⚠ TUDNIVALÓK

- Tisztítás előtt állítsa le a működést, és kapcsolja ki a főkapcsolót.
- Ne érjen a beltéri egység fém alkatrészeihez! Ha forró fémrészekhez ér, az sérülést okozhat.

■ Levegőszűrő

1. Húzza ki a levegőszűrőket.

- Nyissa fel az elülső panelt.
- Rögzítse az elülső panelt a panel tartólemezzel.
- Nyomja felfelé egy kicsit a levegőszűrők közepén található fület, majd húzza lefelé.

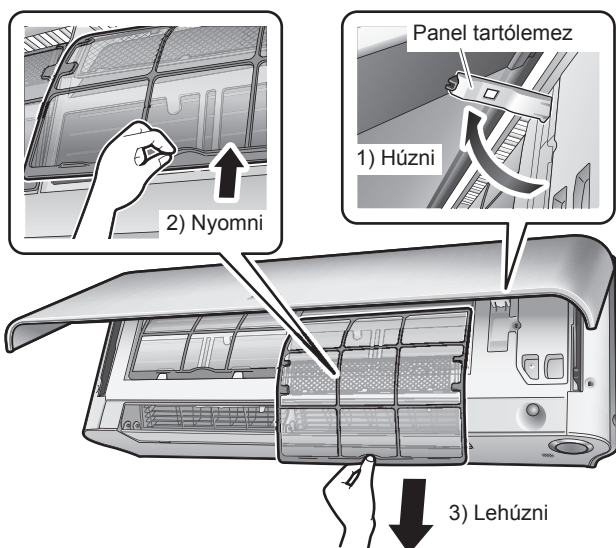

2. Mossa át vízben a levegőszűrőket, vagy tisztítsa meg porszívóval.

- Tanácsos a levegőszűrőket 2 hetente megtisztítani.

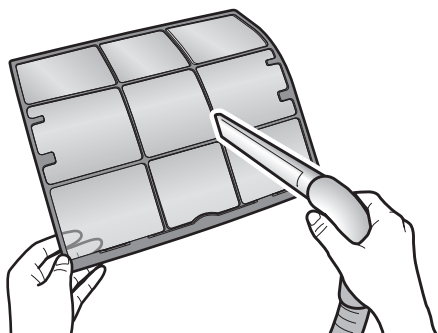

Makacs szennyeződés esetén

- Mossa el a levegőszűrőket langyos, semleges kémhatású mosószeres vízben, majd árnyékos helyen szárítsa meg őket.
- Vegye ki a titán-apatit fotokatalitikus légtisztító szűrőt. Lásd a következő oldalon a titán-apatit fotokatalitikus légtisztító szűrőre vonatkozó részt.



3. Tegye be a szűrőket, ahogy voltak, és csukja le az elülső panelt.

- Nyomja meg az elülső panelt kétoldalt, majd lefelé húzva csukja le az elülső panelt.

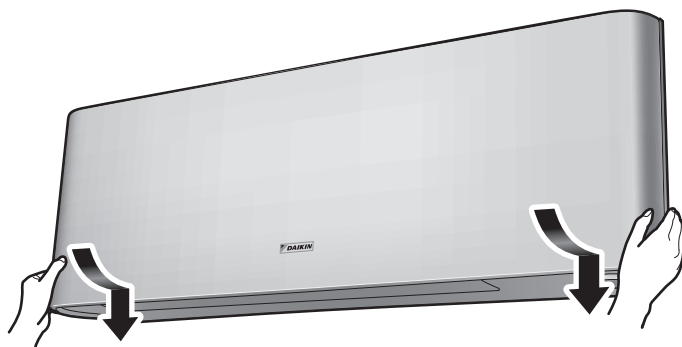

! TUDNIVALÓK

- A szűrő ki- és beszerelésékor ne érjen szabad kézzel az alumínium bordákhoz.

Ápolás és tisztítás

■ Titán-apatit fotokatalitikus légtisztító szűrő

1. Vegye ki a titán-apatit fotokatalitikus légtisztító szűrőt.

- Nyissa fel az elülső panelt, és húzza ki a levegőszűrőket.
- Fogja a mélyedéseknél a keretet, és akassza ki a 4 pecket.

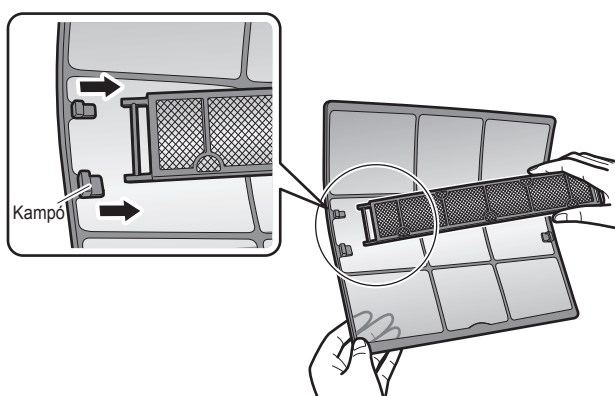

2. Tisztítsa meg vagy cserélje ki a titán-apatit fotokatalitikus légtisztító szűrőt.

[Karbantartás]

2-1 Porszívózza le a port, és ha erősen szennyezett, akkor áztassa be langyos vízbe körülbelül 10–15 percre.

- Vízrel mosás közben ne vegye ki a szűrőt a keretből!

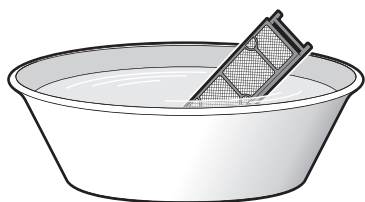

2-2 Mosás után rázza le róla a vizet, és árnyékos helyen hagyja megszáradni.

- A szűrő anyaga poliészter, ezért nem szabad kicsavarni!

[Csere]

A szűrőt vegye ki a szűrőkeret fülei mögül, és tegyen be egy új szűrőt.

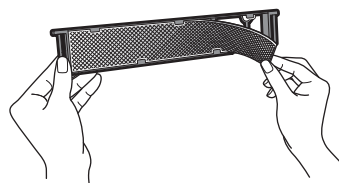

- A szűrőkeretet nem szabad eldobni. A titán-apatit fotokatalitikus légtisztító szűrő cseréjekor a szűrőkeretet újra fel kell használni.
- Az elhasznált szűrőket a nem égethető hulladék közé kell dobni.

3. Tegye be a szűrőket, ahogy voltak, és csukja le az elülső panelt.

- Nyomja meg az elülső panelt kétoldalt, majd lefelé húzva csukja le az elülső panelt.

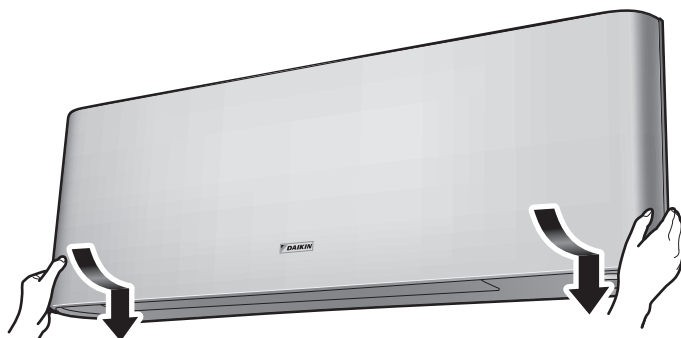

MEGJEGYZÉS

- Működés elszennyeződött szűrőkkel:
 - A levegőt nem tudja szagtalanítani.
 - Nem tisztítja a levegőt.
 - Gyenge lesz a fűtés vagy hűtés.
 - Szag keletkezhet.
- Az elhasznált szűrőket a nem égethető hulladék közé kell dobni.
- A titán-apatit fotokatalitikus légtisztító szűrő cseréjével kapcsolatban érdeklődjön ott, ahol a klímaberendezést vásárolta.

Elem	Titán-apatit fotokatalitikus légtisztító szűrő (keret nélkül), 1 készlet
Cikkszám	KAF970A46

■ Az elülső panel eltávolítása

1. Vegye le az elülső panelt.

- Nyissa fel az elülső panelt.
- Nyissa fel az elülső panelt legalább 90 fokra.
- Engedje le mindkét oldalon az elülső panel zárjait, és akassza ki az elülső panel forgócsapját.

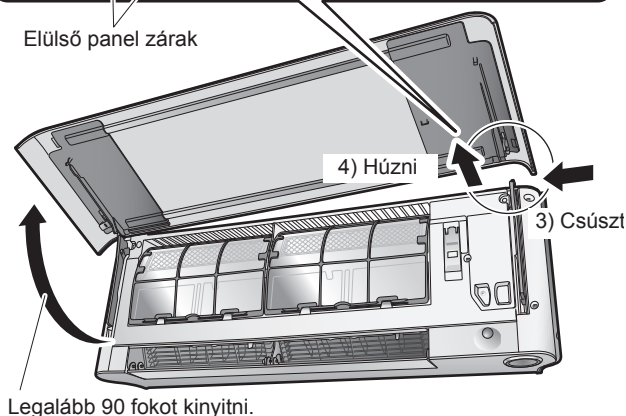
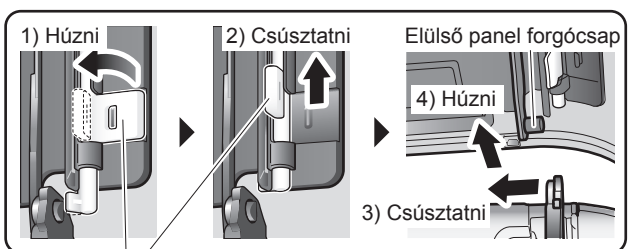

- Akassza ki ugyanígy a másik oldalon is az elülső panel forgócsapját.

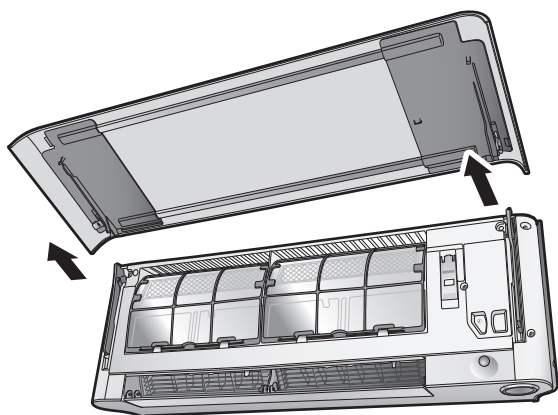

2. Tisztítsa meg az elülső panelt.

- Letörölheti egy puha, nedves ronggyal.
- Csak semleges oldószereket szabad használni.

3. Tegye fel az elülső panelt.

- Illessze az elülső panel két oldalán lévő forgócsapot a mélyedésekbe, és nyomja a panelt a helyére.

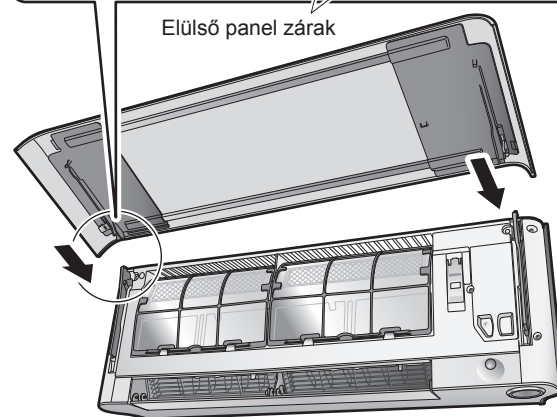
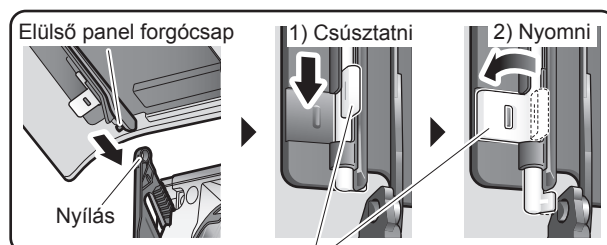

- Csukja le óvatosan az elülső panelt.

! TUDNIVALÓK

- Az elülső panel eltávolításakor vagy felszerelésakor erős, stabil székre álljon, és óvatosan mozogjon.
- Le- és felszerelés közben fogja a panelt jó erősen, nehogy leessen.
- Tisztítás után ellenőrizze, hogy az elülső panel jól van-e a helyén.



Ápolás és tisztítás

■ Ellenőrizze a berendezéseket

- Ellenőrizze, hogy a kültéri egység alapzata, rögzítése vagy egyéb szerelvényei nem sérültek vagy rozsdásak-e.
- Ellenőrizze, hogy a beltéri és a kültéri egység levegőbemeneténél és -kimeneténél semmi ne akadályozza az áramlást.
- Ellenőrizze, hogy a kondenzvíz akadálytalanul jön-e a kondenzvíztömlőből hűtés vagy szárítás (COOL/DRY) módban.
 - Ha nem jön kondenzvíz, akkor a beltéri egységben lehet szivárgás. Ilyen esetben állítsa le a működést, és keresse meg a szervizt.

■ Hosszabb üzemszünet előtt

1. Üzemeltesse a berendezést VENTILÁTOR módban egy száraz, napsütéses napon néhány óráig, hogy kiszáradjon a belseje.

- Nyomja meg a  gombot, és válassza a "🌀" módot.
- A(z)  gomb megnyomására elindul az üzemmód.

2. Ha a működés leáll, kapcsolja le a szobai klímaberendezés főkapcsolóját.

3. Tisztítsa meg a levegőszűrőket, és tegye vissza őket.

4. Vegye ki az elemeket a távirányítóból.

- Ha egy multi kültéri egység van csatlakoztatva, akkor a VENTILÁTOR üzemmódra kapcsolás előtt ellenőrizze, hogy a többi helyiségben nem használnak-e véletlenül FŰTÉS üzemmódot. ▶29. oldal

■ Javasoljuk, hogy végeztesen időszakosan karbantartást.

- A klímaberendezés belseje néhány szezon alatt elszennyeződhet, ez a teljesítményt lerontja. Ajánlatos egy szakemberrel időnként karbantartást végeztetni, a felhasználó általi tisztítás mellett.
- A szakember általi karbantartással kapcsolatban érdeklődjön ott, ahol a klímaberendezést vásárolta.
- A karbantartás költségeit a felhasználónak kell fedeznie.

■ Fontos információk a használt hűtőközeggel kapcsolatban

- Ez a készülék fluortartalmú, üvegházhatást okozó gázokat tartalmaz, melyekre a Kiotói Jegyzőkönyv vonatkozik.
Hűtőközeg típusa: **R410A**
GWP⁽¹⁾ érték: **1975**
(1) GWP = globális felmelegedési potenciál (Global Warming Potential)
- Európai uniós és helyi jogszabályok a hűtőközeg-szivárgás rendszeres időközönkénti ellenőrzését tehetik kötelezővé. További információkért forduljon a helyi márkaképviselőhöz.

Hibaelhárítás

■ Az alábbi jelenségek nem jeleznek hibát.

- A következő jelenségek nem jelzik a klímaberendezés hibáját, de azért okuk van. A használat folytatható.

Beltéri egység

A szárnyak nem azonnal kezdenek legyezni.

- A klímaberendezés a szárnyak helyzetét állítja be. A szárnyak hamarosan mozgásba jönnek.

A klímaberendezés be van kapcsolva, de leáll a levegőfúvás.

- A célhőmérséklet elérésekor a levegőfúvás sebessége csökken, és a működés leáll, hogy ne áramoljon hideg levegő a helyiségbe (fűtés közben), illetve ne emelkedjen meg a páratartalom (hűtés közben). Ha a beltéri hőmérséklet megemelkedik vagy lecsökken, a berendezés automatikusan újraindul.

A működés csak késéssel indul.

- Amikor a "BE/KI" gombot lenyomják közvetlenül a működés leállítását után.
- Amikor üzemmódot váltanak.
 - Ez a klímaberendezés védelmét szolgálja. Körülbelül 3 percet kell várni.



Hang hallható.

■ Víz áramlásához hasonló hang

- Ezt a hangot a hűtőközeg adja, ahogy a klímaberendezésben folyik.
- Ilyen hang keletkezhet hűtés vagy szárítás üzemmódban a klímaberendezés kondenzvizének kiszivattyúzásakor.
- Ha a többi helyiségben a beltéri egységek működnek, a hűtőközeg akkor is áramlik a klímaberendezésben, ha a klímaberendezés nem működik.

■ Fújató hang

- Ezt a hangot a hűtőközeg adja, ahogy az üzemmódot váltó klímaberendezésben áramlik.

■ Kopogó hang

- Ez a hang akkor keletkezik, amikor a klímaberendezés a hőmérsékletváltozás miatt kissé zsugorodik, vagy éppen tágul.

A FŰTÉS üzemmód hirtelen leáll és áramló hang hallható.

- A rendszer a kültéri egységet jégmentesíti. Körülbelül 4–12 percet várni kell.

Kültéri egység

A kültéri egység vizet vagy gőzt ereszt.

■ FŰTÉS üzemmódban

- A kültéri egységre rakódott jég a jégtelenítő működés közben vízzé vagy gőzzé alakul.

■ HŰTÉS vagy SZÁRÍTÁS üzemmódban

- A levegő nedvessége víz alakban kiválik a kültéri egység hideg csövein, és lecsöpög.

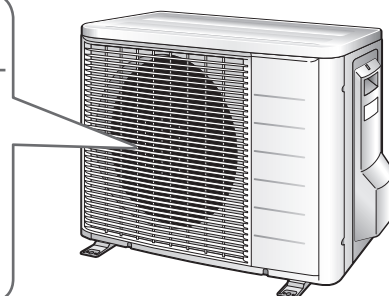

Hibaelhárítás

- Az elhárítás módja alapján a hibaelhárítási intézkedések két kategóriába sorolhatók. Az adott jelenségnek megfelelően kell intézkedni.



Nem probléma

- Az alábbi jelenségek nem jeleznek hibát.



Ellenőrzés

- Kérjük, ellenőrizze az alábbiakat, mielőtt egy szerelőt hív.

A klímaberendezés nem működik. (A többszínű visszajelző lámpa nem világít.)

- Nincs a főkapcsoló kikapcsolva vagy egy biztosíték kiégve?
- Nem lépett fel áramkimaradás?
- Vannak a távirányítóban elemek?
- Az időszabályzó beállítása jó?



A hűtő- vagy fűtőhatás gyenge.

- Tiszták a levegőszűrők?
- Nem akadályozza valami az áramlást a beltéri és/vagy a kültéri egység levegőbemeneténél vagy -kimeneténél?
- A hőmérséklet beállítása jó?
- Az ablakok és ajtók zárva vannak?
- A levegőfűtés sebessége és a levegőfűtés irányának beállítása jó?



Működés közben szokatlan dolog történik.

- A klímaberendezést a villámok vagy a rádióhullámok megzavarhatják. A főkapcsolót kapcsolja ki, kapcsolja be újra, és próbálja a klímaberendezést a távirányítóval működésbe hozni.



A működés hirtelen leáll. (A többszínű visszajelző lámpa villog.)

- Tiszták a levegőszűrők?
- Nem akadályozza valami az áramlást a beltéri és/vagy a kültéri egység levegőbemeneténél vagy -kimeneténél?
- Tisztítsa meg a levegőszűrőket vagy vegyen el minden akadályt, és kapcsolja ki a főkapcsolót. Azután kapcsolja be újra, és próbálja a klímaberendezést a távirányítóval működésbe hozni. Ha a lámpa még mindig villog, vegye fel a kapcsolatot a szervizzel.
- Multi rendszer esetében a kültéri egységhez csatlakoztatott beltéri egységek üzemmódja megegyezik?

Ha nem, állítson minden beltéri egységet ugyanarra az üzemmódra, és ellenőrizze, hogy a lámpa villog-e. Ezután AUTOMATIKUS üzemmódban állítsa az összes beltéri egységet üzemmódját HŰTÉS vagy FŰTÉS üzemmódra egy pillanatra, és ellenőrizze újra, hogy a lámpák jelzése normális-e. Ha a lámpák villogása a fenti lépések után megszűnik, akkor nincsen működési zavar. ▶29. oldal



Az elülső panel nem nyílik. (A többszínű visszajelző lámpa villog.)

- Nem szorult be valami az elülső panel alá? Vegye ki a tárgyat és próbálja ki a funkciókat a távirányító használatával. Ha az elülső panel így sem nyílik, és a többszínű visszajelző lámpa még mindig villog, vegye fel a kapcsolatot a szervizzel.



Az elülső panel nem csukódik le teljesen.

- Jól vannak beállítva az elülső panel záruk?



A FŰTÉS üzemmód bekapcsolásakor nem jön meleg levegő.

- A klímaberendezés melegszik. Körülbelül 1–4 percet várni kell. (A rendszer csak akkor kezd a levegőt áramoltatni, ha egy bizonyos hőmérsékletet már elért.)



A BE-/KIKAPCSOLÁS-IDŐZÍTÉS nem a beállítások szerint működik.

- Ellenőrizze, hogy a BE-/KIKAPCSOLÁS-IDŐZÍTÉS és a HETI IDŐSZABÁLYZÓ véletlenül nem ugyanarra az időszakra van-e beprogramozva. Változtassa meg vagy kapcsolja ki a HETI IDŐSZABÁLYZÓ beállításait. ►23. oldal



A működés hirtelen leáll. (A többszínű visszajelző lámpa világít.)

- A rendszer védelme érdekében a klímaberendezés leállhat jelentősebb áramingadozás fellépésekor. A működés automatikusan újraindul körülbelül 3 perc múlva.



A távirányító nem működik megfelelően.

- Nincs semmilyen jelzés a távirányítón.
- A távirányító csak közelről működik.
- A kijelző fekete vagy gyenge kontrasztú.
- A kijelzőn össze-vissza jelennek meg jelzések.
- A távirányító hibás működését az elemek lemerülése okozza. Az összes elemet új AAA.LR03 (alkáli) telepekre cserélni. Az elemek behelyezésével kapcsolatos részleteket lásd a kézikönyv másik részében. ►9. oldal



A kültéri ventilátor forog, pedig a klímaberendezés nem is üzemel.

■ A működés leállása után

- A kültéri ventilátor tovább forog még 60 másodpercig a rendszer védelme érdekében.

■ Ha a klímaberendezés nincs bekapcsolva

- Ha a kültéri hőmérséklet nagyon magas, a kültéri ventilátor a rendszer védelme érdekében forogni kezd.



A beltéri egységnek szaga van.

- Olyankor fordul elő, amikor a szobából, bútorokból eredő szagok és cigarettafüst lerakódtak a készülékben, és a levegőfűtés közben távoznak. (Javasoljuk, hogy ilyen esetben tisztíttassa meg a beltéri egységet egy szakemberrel. Érdeklődjön márkaszerviznél.)



Ha az elülső panelt a klímaberendezés működése közben lecsukják, a klímaberendezés működése leáll, és a többszínű visszajelző lámpa villogni kezd.

- A távirányítóval indítsa újra a klímaberendezést a működés leállása után.



A beltéri egységből köd gomolyog.

- Akkor fordul elő, ha a szoba levegőjéből a HŰTÉS üzemmód közben bejövő hideg levegő kicsapja a nedvességet.
- Ennek az oka az, hogy a hőcserélő lehűtötte a szoba levegőjét, ezért jégmentesítés üzemmódban pára képződik.



Hibaelhárítás

■ Hívja a szervizt azonnal

FIGYELMEZTETÉS

■ Ha szokatlan dolgot (pl. égett szagot) észlel, állítsa le a működést, és kapcsolja ki a főkapcsolót.

- A meghibásodott berendezés további működtetése károkat, áramütést vagy tüzet okozhat.
- Érdeklődjön a szerviznél.

■ Ne próbálja meg a klímaberendezést saját maga javítani vagy átalakítani.

- A szakszerűtlen beavatkozás áramütést vagy tüzet okozhat.
- Érdeklődjön a szerviznél.

Ha az alábbiakat észleli, hívja azonnal a szervizt!

- A tápkábel szokatlanul meleg vagy sérült.
- Működés közben furcsa zaj hallható.
- A biztonsági megszakító, egy biztosíték vagy egy földzárlat-megszakító gyakran megszakítja a működést.
- Egy kapcsoló vagy gomb időnként nem működik.
- Ha égett szagot érez.
- Víz folyik a beltéri egységből.

Kapcsolja le a főkapcsolót, és hívja a szervizt.



■ Áramkimaradás után

- A klímaberendezés működése automatikusan újraindul körülbelül 3 perc múlva. Csak néhány percet várni kell.

■ Villámlás

- Ha villámlik a közelben, állítsa le a működést, és kapcsolja ki a főkapcsolót a rendszer védelme érdekében.

■ Hulladékelhelyezési követelmények



A készüléken és a távirányítóhoz mellékelt elemeken ez a szimbólum látható. Ez a szimbólum azt jelzi, hogy az elektromos vagy elektronikai készülékeket és az elemeket nem szabad a háztartási hulladék közé elhelyezni. Az elemek esetében a szimbólum alá egy vegyjel is lehet nyomtatva. Ez a vegyjel azt mutatja, hogy az elem egy meghatározott koncentráció felett tartalmaz nehézfémeket. A vegyjelek a következők lehetnek:

■ Pb: ólom (>0,004%)

Ne próbálja meg a készüléket házilag szétszerelni: a berendezés szétszerelését, a hűtőközeg, az olaj és egyéb alkatrészek kezelését a vonatkozó helyi és nemzeti előírásoknak megfelelően egy szakképzett szerelő tudja csak elvégezni.

A berendezések és a használt elemek alkatrészeit és anyagainak csak speciális berendezésekkel és üzemekben lehet szétszerelni és újrahasznosításra alkalmassá tenni.

Az előírás szerinti elhelyezéssel egyben megelőzheti a környezetre és emberi egészségre gyakorolt káros hatásokat. További információkért forduljon a márkaképviselőhöz vagy a helyi hatóságokhoz.

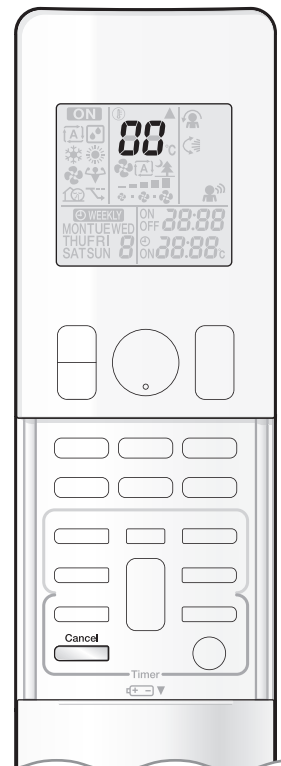

■ Hibakeresés a távirányítóval

- A távirányító képes a hiba típusát azonosító hibakódot venni a beltéri egységtől.

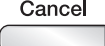
1. Ha a  gombot 5 másodpercnél tovább tartják lenyomva, a "00" jelzés kezd villogni a hőmérséklet-kijelzésnél.

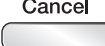
2. Nyomja meg többször a  gombot, amíg egy hosszú sípolás nem hallható.

- A hosszú sípolás kíséretében kijelzett kódok az alábbiak.

	KÓD	JELENTÉS
RENDSZER	00	RENDBEN
	U0	HÜTŐKÖZEGHIÁNY
	U2	TÜLFESZÜLTSG ÉRZÉKELESE
	U4	JELÁTVITELI ZAVAR (A BELTÉRI ÉS A KÜLTÉRI EGYSÉG KÖZÖTT)
BELTÉRI EGYSÉG	A1	BELTÉRI EGYSÉG PCB-PANEL HIBA
	A5	FAGYÁS ELLENI VÉDELEM VAGY FÜTÉS TÜLFESZÜLTSG-VÉDELEM
	A6	VENTILÁTORMOTOR (DC MOTOR) HIBA
	C4	BELTÉRI EGYSÉG HŐCSERÉLŐ TERMISZTOR HIBA
	C7	ELÜLSŐ PANEL FELNYITÁS/LECSUKÁS HIBA
KÜLTÉRI EGYSÉG	C9	SZOBAHŐMÉRSÉKLET-TERMISZTOR HIBA
	EA	NÉGYUTAS SZELEP HIBA
	E1	KÜLTÉRI EGYSÉG PCB-PANEL HIBA
	E5	TÜLTERHELÉS AKTIVÁLÁS (KOMPRESSZOR TÜLTERHELÉS)
	E6	KOMPRESSZOR BLOKKOLVA
	E7	DC VENTILÁTOR BLOKKOLVA
	F3	FÜVŐCSŐ HŐMÉRSÉKLET-SZABÁLYOZÁS
	H0	KOMPRESSZOR-RENDSZER SZENZOR HIBA
	H6	HELYZETÉRZÉKELŐ SZENZOR HIBA
	H8	DC FESZÜLTSG / ÁRAMÉRZÉKELŐ HIBA
	H9	KÜLTÉRI HŐMÉRSÉKLET-TERMISZTOR HIBA
	J3	FÜVŐCSŐ TERMISZTOR HIBA
	J6	KÜLTÉRI EGYSÉG HŐCSERÉLŐ TERMISZTOR HIBA
	L4	HÜTŐBORDA HŐMÉRSÉKLET-EMELKEDÉS
L5	KIMENET TULÁRAM ÉRZÉKELESE	
P4	HÜTŐBORDA TERMISZTOR HIBA	

MEGJEGYZÉS

- Egy rövid és két gyorsan egymást követő sípolás jelzi a nem érvényes kódokat.
- A kijelzett kódok törléséhez, tartsa lenyomva a  gombot 5 másodpercig. A kijelzés magától is eltűnik, ha a gombot 1 percig nem nyomják meg.

Hibaelhárítás

■ LED A KÜLTÉRI EGYSÉG PCB-PANELÉN 3MXS, 4MXS, 5MXS sorozat

ZÖLD	PIROS					DIAGNÓZIS
A MIKROSZÁMÍTÓGÉP RENDBEN VAN	HIBA ÉRZÉKELÉS					
LED-A	1. LED	2. LED	3. LED	4. LED	5. LED	
☐	●	●	●	●	●	NORMÁL → BELTÉRI EGYSÉGET ELLENŐRIZNI
☐	☀	●	☀	☀	●	NAGYNYOMÁSÚ VÉDŐBERENDEZÉS KAPCSOLT BE, VAGY AZ EGYSÉG JÉGMENTESÍTÉSE ZAJLIK, VAGY KÉSZENLÉTI MÓDBAN VAN
☐	☀	●	☀	●	●	* MŰKÖDÉSBE LÉPETT A TÚLÁRAMRELÉ, VAGY MAGAS A KILÉPŐCSŐ-HŐMÉRSÉKLET
☐	●	☀	☀	●	●	HIBÁS KOMPRESSZORINDULÁS
☐	●	☀	●	☀	●	BEMENET TÚLÁRAM
☐	☀	☀	●	●	●	* TERMISZTOR- VAGY TRANSZFORMÁTORHIBA
☐	☀	☀	●	☀	●	MAGAS HŐMÉRSÉKLET A KAPCSOLÓDOBOZBAN
☐	●	●	●	☀	●	TÚL MAGAS HŐMÉRSÉKLET AZ INVERTER ÁRAMKÖR HŰTŐBORDÁJÁN
☐	●	●	☀	●	●	* KIMENET TÚLÁRAM
☐	●	●	☀	☀	●	* HŰTŐKÖZEGHIÁNY
☐	☀	●	●	☀	●	ALACSONY TÁPFESZÜLTÉS VAGY ÁTMENETI ÁRAMKIMARADÁS
☐	☀	●	●	●	●	ÁTVÁLTÓ SZOLENOID SZELEP KAPCSOLÁSI HIBA
☐	☀	☀	☀	☀	●	VENTILÁTORMOTOR HIBA
☀	–	–	–	–	●	[1. MEGJEGYZÉS]
●	–	–	–	–	●	ÁRAMELLÁTÁSI ZAVAR VAGY [2. MEGJEGYZÉS]

MEGJEGYZÉS: Az 5. LED csak az 5M sorozaton található.

ZÖLD	NORMÁL: VILLOG
PIROS	NORMÁL: NEM ÉG
☀	ÉG
☐	VILLOG
●	NEM ÉG
–	NEM SZÁMÍT

■ LED A KÜLTÉRI EGYSÉG PCB-PANELÉN 2MXS sorozat

ZÖLD	DIAGNÓZIS
A MIKROSZÁMÍTÓGÉP RENDBEN VAN	
LED-A	
☐	NORMÁL → BELTÉRI EGYSÉGET ELLENŐRIZNI
☀	[1. MEGJEGYZÉS]
●	ÁRAMELLÁTÁSI ZAVAR VAGY [2. MEGJEGYZÉS]

ZÖLD	NORMÁL: VILLOG
☀	ÉG
☐	VILLOG
●	NEM ÉG

MEGJEGYZÉS

- Kapcsolja ki a berendezést, majd kapcsolja be újra. Ha a LED-ek jelzése megint ugyanaz, akkor a kültéri egység PCB-panelje hibás.
- A *-gal jelölt diagnózisok nem minden esetben érvényesek. A részleteket lásd a szerelési útmutatóban.

■ JEGYZETEK

Gyors útmutató

